



あらゆるシーンに、
最適なトーチを。



MATSUMOTO SANGYO CORPORATION

EXE マツモト産業株式会社
エクセル貿易 事業部

〒578-0904 大阪府東大阪市吉原1-12-17
TEL:072-966-1151 FAX:072-966-1940

URL <http://www.texec.jp>

TIG

溶接トーチ vol.4

技術を支える。

私たちエクセル貿易がものづくりを支えるためにできること。

あらゆるシーンが存在する溶接。

























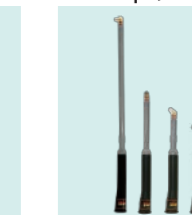



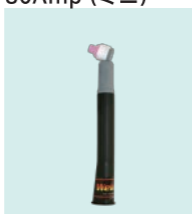





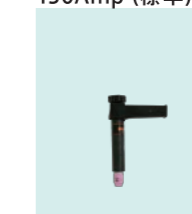

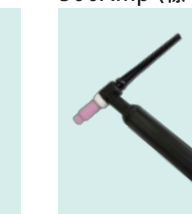





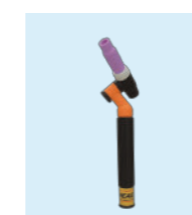





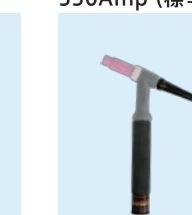



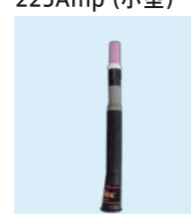
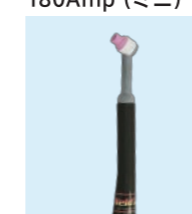

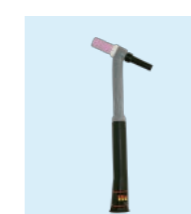
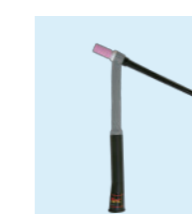
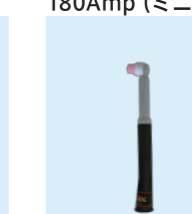



そのひとつひとつに、最適なTIGトーチをお届けすること。

技術のすべてを出し切れる、最適なTIGトーチをすべての職人へ。



空冷
P6~P26

水冷
P28~P46

			P6 150Amp (標準)  フレキシブルネックタイプ WTF-17			P7 125Amp (小型)  フレキシブルネックタイプ WTF-9			P8 80Amp (ミニ)  フレキシブルネックタイプ WTF-24		P10 200Amp (標準)  WT-200-1718
150Amp (標準)  WT-150-1718	P11 125Amp (小型)  WT-150-920	80Amp (ミニ)  WT-150-24	P14 200Amp (標準)  WP-200-1726	150Amp (標準)  WP-150-1726	P15 125Amp (小型)  WP-150-9-70	80Amp (ミニ)  WP-150-24-70	P18 200Amp (標準)  ベーシックタイプ WT-26	150Amp (標準)  ベーシックタイプ WT-17	P19 125Amp (小型)  ベーシックタイプ WT-9	80Amp (ミニ)  ベーシックタイプ WT-24	P20 125Amp (マイクロ)  マイクロティグタイプ WT-60
P21 200Amp (標準)  フレキシブルタイプ WT-26FX	150Amp (標準)  フレキシブルタイプ WT-17FX	P22 125Amp (小型)  フレキシブルタイプ WT-9FX	80Amp (ミニ)  フレキシブルタイプ WT-24FX	P23 60Amp (マイクロ)  フレキシブルタイプ WP-60FX	125Amp (小型)  ベーシックタイプ WT-9P	200Amp (標準)  ベーシックタイプ WT-26P	P24 180Amp (標準)  自動機タイプ WT-29A	 自動機タイプ WT-29B	130Amp (標準)  自動機タイプ WT-23A	 自動機タイプ WT-23B	P26 300Amp (標準)  EX-300
P28 320Amp (小型)  SW-320	P29 420Amp (標準)  SW-418	450Amp (標準)  SW-450	P32 270Amp (標準)  フレキシブルネックタイプ WTF-18	 ボールジョイントタイプ WTB-18	 ロートヘッドタイプ WTR-18	P33 250Amp (小型)  フレキシブルネックタイプ WTF-20	 ボールジョイントタイプ WTB-20	 ロートヘッドタイプ WTR-20	P34 180Amp (ミニ)  フレキシブルネックタイプ WTF-24	 ボールジョイントタイプ WTB-24	P36 350Amp (標準)  ベーシックタイプ WT-18
 ベーシックタイプ WT-18SP	 ベーシックタイプ WT-18SPM	P37 300Amp (小型)  ベーシックタイプ WT-20H	250Amp (小型)  ベーシックタイプ WT-20	P38 225Amp (小型)  ベーシックタイプ WT-20P	180Amp (ミニ)  ベーシックタイプ WT-24W	P39 125Amp (マイクロ)  マイクロティグタイプ WT-125	P40 225Amp (小型)  フレキシブルタイプ WT-20FX	 フレキシブルタイプ WT-20FX-M	 フレキシブルタイプ WT-20FX-L	P41 180Amp (ミニ)  フレキシブルタイプ WT-24WFX	 フレキシブルタイプ WT-24WFX-M
 フレキシブルタイプ WT-24WFX-L	P42 225Amp (小型)  ペンシルタイプ WT-25	P43 125Amp (マイクロ)  マイクロティグタイプ WT-125FX	P44 500Amp (標準)  自動機タイプ WT-27A	 自動機タイプ WT-27B	400Amp  自動機タイプ MT-400	P45 350Amp (標準)  自動機タイプ WT-28A	 自動機タイプ WT-28B	260Amp (小型)  自動機タイプ WT-22A	 自動機タイプ WT-22B	P46 225Amp (小型)  自動機タイプ WP-22A	 自動機タイプ WP-22B

空冷
水冷
ヘッド交換式
3分割
4分割
スタンダード
大電流
軽量・大電流
ヘッド交換式
スタンダード
パーツ

i-HEAD®

ヘッド交換式 フレキシブルトーチ series

特徴

- 作業効率を良くするために、溶接形状やスペースに合わせてトーチヘッドの付け替えが可能。
- 大きさとヘッド角度から最適なものを選べるよう、トーチヘッドを12種類ご用意。



ロートヘッド

特徴的なデザインと360°回転する動きで、様々な溶接姿勢に対応!

ボールジョイント

作業角度に合わせた好みの角度でトーチヘッドを固定!

フレキシブルネック

ネックは手で簡単に上下左右フレキシブルに曲げることが可能!

index

P.6 150Amp (標準)

- フレキシブルネックタイプ WTF-17
- ボールジョイントタイプ WTB-17
- ロートヘッドタイプ WTR-17

P.7 125Amp (小型)

- フレキシブルネックタイプ WTF-9
- ボールジョイントタイプ WTB-9
- ロートヘッドタイプ WTR-9

P.8 80Amp (ミニ)

- フレキシブルネックタイプ WTF-24
- ボールジョイントタイプ WTB-24

150Amp (標準)

**フレキシブルネック
FLEX-NECK**

標準サイズ

WTF-17-4R(4mセット)

WTF-17-8R(8mセット)

- ヘッド型式:ヘッド70°
- 使用率:50%
- 電極棒:0.5~3.2φ

1718-70

消耗部品についてはP49, 50をご覧ください。

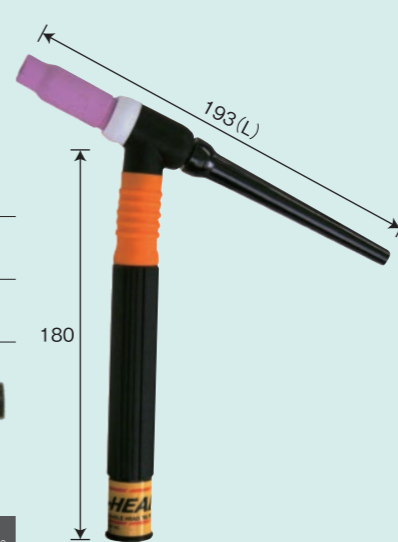

品番	WTF-17-50	WTF-17-90	WTF-17P
製品			
ヘッド型式	ヘッド50° 1718-50	ヘッド90° 1718-90	ペンシル型 1718P
4mセット	WTF-17-50-4R	WTF-17-90-4R	WTF-17P-4R
8mセット	WTF-17-50-8R	WTF-17-90-8R	WTF-17P-8R
使用率	50%		
電極棒	0.5~3.2φ		

**ボールジョイント
BALL-JOINT**

標準サイズ

WTB-17-4R(4mセット)

WTB-17-8R(8mセット)

- ヘッド型式:ヘッド70°
- 使用率:50%
- 電極棒:0.5~3.2φ

1718-70

消耗部品についてはP49, 50をご覧ください。



品番	WTB-17-50	WTB-17-90	WTB-17P
製品			
ヘッド型式	ヘッド50° 1718-50	ヘッド90° 1718-90	ペンシル型 1718P
4mセット	WTB-17-50-4R	WTB-17-90-4R	WTB-17P-4R
8mセット	WTB-17-50-8R	WTB-17-90-8R	WTB-17P-8R
使用率	50%		
電極棒	0.5~3.2φ		

**ロートヘッド
ROTO-HEAD**

標準サイズ

WTR-17-4R(4mセット)

WTR-17-8R(8mセット)

- ヘッド型式:ヘッド70°
- 使用率:50%
- 電極棒:0.5~3.2φ

1718-R

消耗部品についてはP49, 50をご覧ください。



125Amp (小型)

フレキシブルネック FLEX-NECK

小型サイズ

WTF-9-4R(4mセット)

WTF-9-8R(8mセット)

- ヘッド型式:ヘッド70°
- 使用率:50%
- 電極棒:0.5~2.4φ 920-70

消耗部品についてはP51、52をご覧ください。



品番	WTF-9-50	WTF-9-90	WTF-9P
製品			
ヘッド型式	ヘッド50° 920-50	ヘッド90° 920-90	ペンシル型 920P
4mセット	WTF-9-50-4R	WTF-9-90-4R	WTF-9P-4R
8mセット	WTF-9-50-8R	WTF-9-90-8R	WTF-9P-8R
使用率	50%		
電極棒	0.5~2.4φ		

80Amp (ミニ)

フレキシブルネック FLEX-NECK

ミニサイズ

WTF-24-4R(4mセット)

WTF-24-8R(8mセット)

- ヘッド型式:ヘッド70°
- 使用率:50%
- 電極棒:1.0~1.6φ 24-70

消耗部品についてはP53をご覧ください。



品番	WTF-24-90
製品	
ヘッド型式	ヘッド90° 24-90
4mセット	WTF-24-90-4R
8mセット	WTF-24-90-8R
使用率	50%
電極棒	1.0~1.6φ

ボールジョイント BALL-JOINT

小型サイズ

WTB-9-4R(4mセット)

WTB-9-8R(8mセット)

- ヘッド型式:ヘッド70°
- 使用率:50%
- 電極棒:0.5~2.4φ 920-70

消耗部品についてはP51、52をご覧ください。



品番	WTB-9-50	WTB-9-90	WTB-9P
製品			
ヘッド型式	ヘッド50° 920-50	ヘッド90° 920-90	ペンシル型 920P
4mセット	WTB-9-50-4R	WTB-9-90-4R	WTB-9P-4R
8mセット	WTB-9-50-8R	WTB-9-90-8R	WTB-9P-8R
使用率	50%		
電極棒	0.5~2.4φ		

ボールジョイント BALL-JOINT

ミニサイズ

WTB-24-4R(4mセット)

WTB-24-8R(8mセット)

- ヘッド型式:ヘッド70°
- 使用率:50%
- 電極棒:1.0~1.6φ 24-70

消耗部品についてはP53をご覧ください。

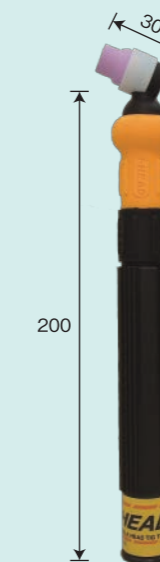

品番	WTB-24-90
製品	
ヘッド型式	ヘッド90° 24-90
4mセット	WTB-24-90-4R
8mセット	WTB-24-90-8R
使用率	50%
電極棒	1.0~1.6φ

ロートヘッド ROTO-HEAD

小型サイズ

WTR-9-4R(4mセット)

WTR-9-4R(8mセット)

- ヘッド型式:ヘッド90°
- 使用率:50%
- 電極棒:0.5~2.4φ 920R

消耗部品についてはP51、52をご覧ください。



WeldTec

3分割 フレキシブルトーチ series

特徴

- 3つのパーツに分解できるトーチボディ。
- 溶接形状やワークスペースに合わせ、トーチヘッドの交換が可能。
- パーツごとに交換でき経済的。
- ネックのフレキシブルパーツが一体型で見た目がスッキリ。
- ガス漏れの心配がない、コイルエレメントとラバーブーツの一体成型を採用。



index

P.10	200Amp (標準)	P.11	125Amp (小型)
	WT-200-1718		WT-150-920-70
	150Amp (標準)		80Amp (ミニ)
	WP-150-1718		WT-150-24-70

200Amp (標準)



150Amp (標準)



125Amp (小型)

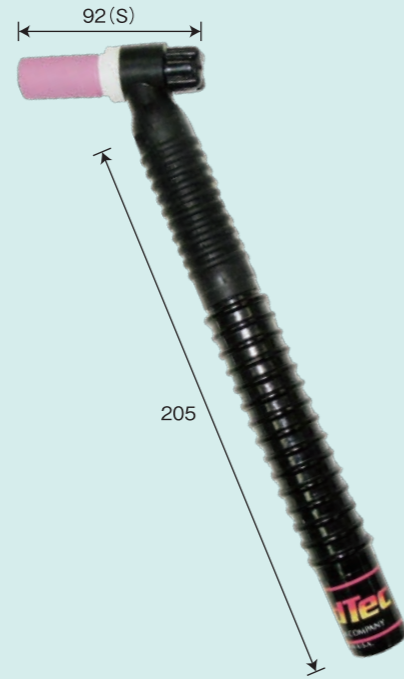

小型サイズ

WT-150-920-70-4R(4mセット)

WT-150-920-70-8R(8mセット)

- 使用率:50%
- 電極棒:0.5~2.4φ

消耗部品についてはP51、52をご覧ください。

80Amp (ミニ)



ミニサイズ

WT-150-24-70-4R(4mセット)

WT-150-24-70-8R(8mセット)

- 使用率:50%
- 電極棒:1.0~1.6φ

消耗部品についてはP53をご覧ください。

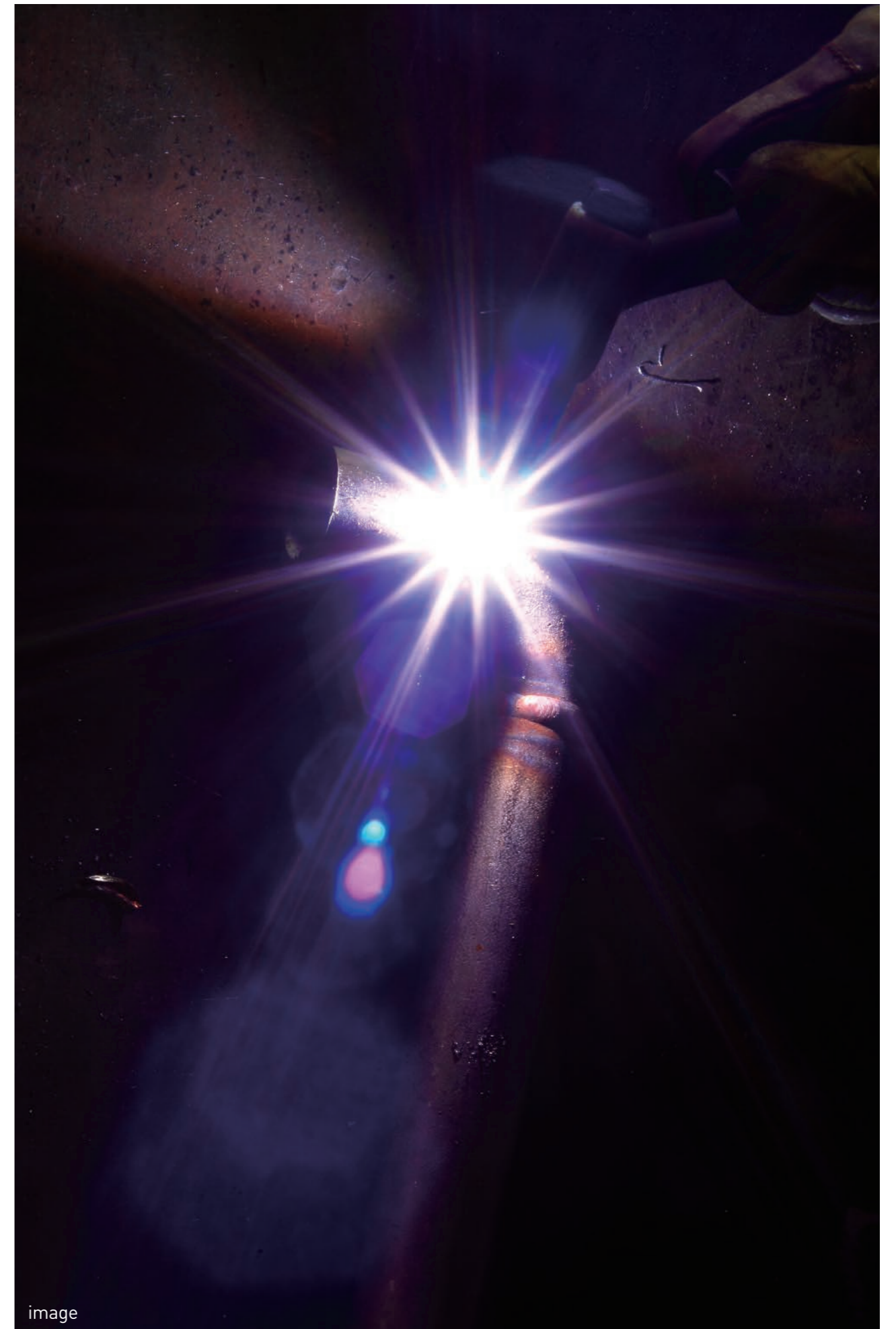

ORIGINAL TORCH

4分割 フレキシブルトーチ series

特徴

- 4つのパーツに分解できるトーチボディ。
- 溶接形状やワークスペースに合わせ、トーチヘッドの交換が可能。
- パーツごとに交換でき経済的。
- 現場作業で最も広く使用されている機種。
- 他社製品の部品との互換性に優れた空冷トーチ。



index

P.14 200Amp (標準)
WP-200-1726
150Amp (標準)
WP-150-1726

P.15 125Amp (小型)
WP-150-9-70
80Amp (ミニ)
WP-150-24-70

P.16 WPトーチ延長仕様制作例
電源側オプションアクセサリ

200Amp (標準)



標準サイズ

WP-200-1726-4R(4mセット)

WP-200-1726-8R(8mセット)

- 使用率:50%
- 電極棒:0.5~3.2φ

消耗部品についてはP49、50をご覧ください。

150Amp (標準)

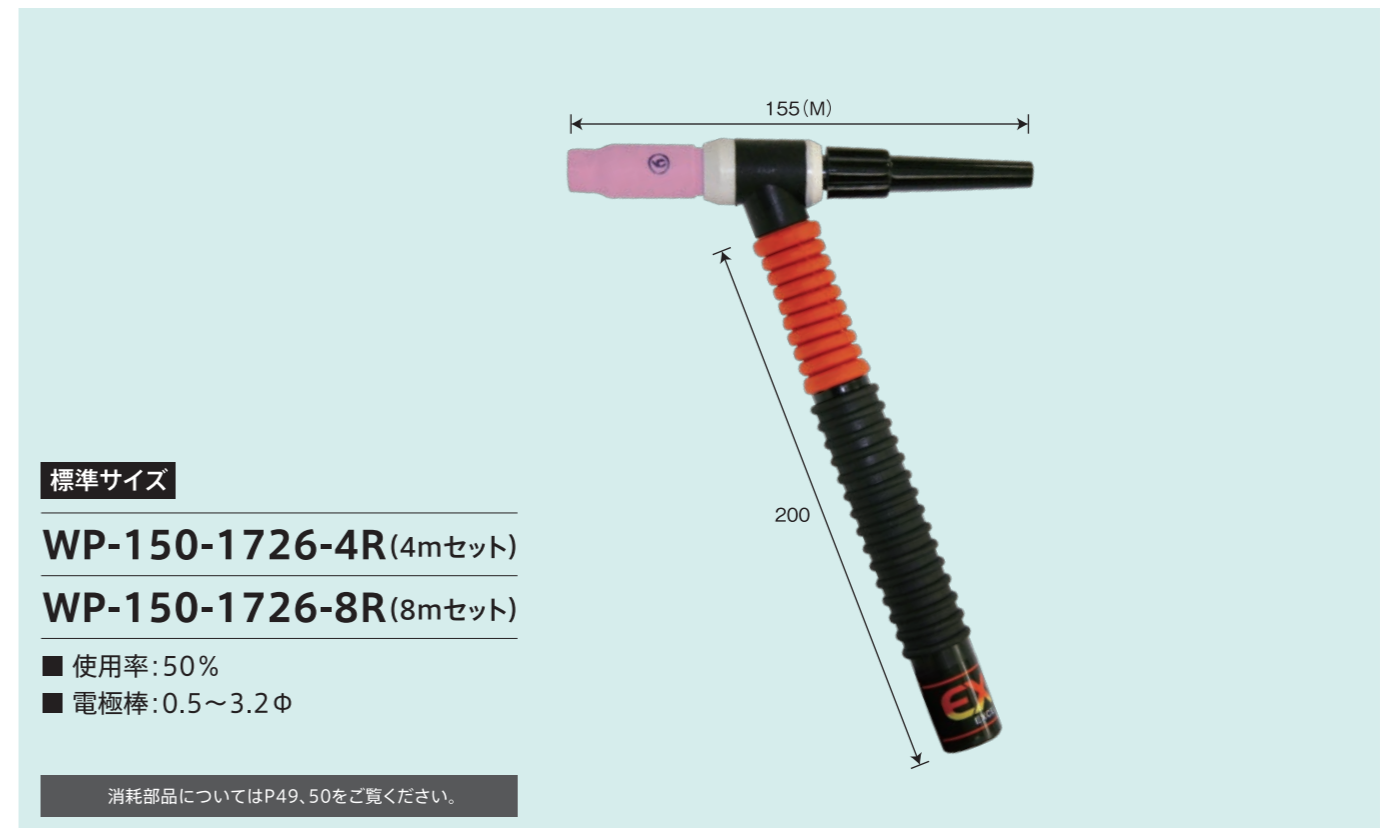

標準サイズ

WP-150-1726-4R(4mセット)

WP-150-1726-8R(8mセット)

- 使用率:50%
- 電極棒:0.5~3.2φ

消耗部品についてはP49、50をご覧ください。

125Amp (小型)

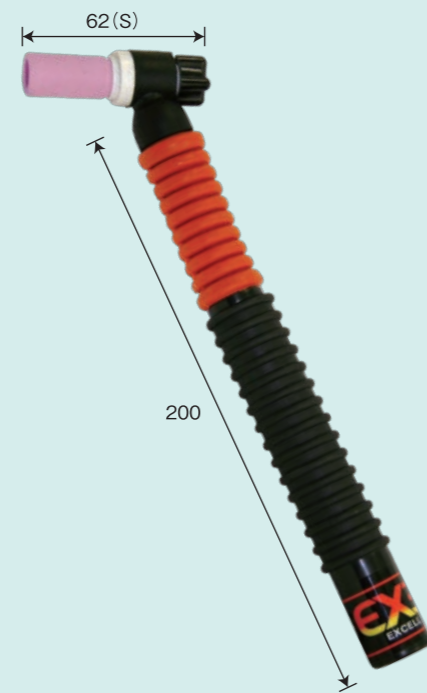

小型サイズ

WP-150-9-70-4R(4mセット)

WP-150-9-70-8R(8mセット)

- 使用率: 50%
- 電極棒: 0.5~2.4φ

消耗部品についてはP51、52をご覧ください。

80Amp (ミニ)



ミニサイズ

WP-150-24-70-4R(4mセット)

WP-150-24-70-8R(8mセット)

- 使用率: 50%
- 電極棒: 0.5~2.4φ

消耗部品についてはP53をご覧ください。

WPTーチ延長仕様制作例

Option

- 150AMP WP-150-1726-4R(4M)延長仕様
- 200AMP WP-200-1726-4R(4M)延長仕様
- 125AMP WP-150-9-70-4R(4M)延長仕様

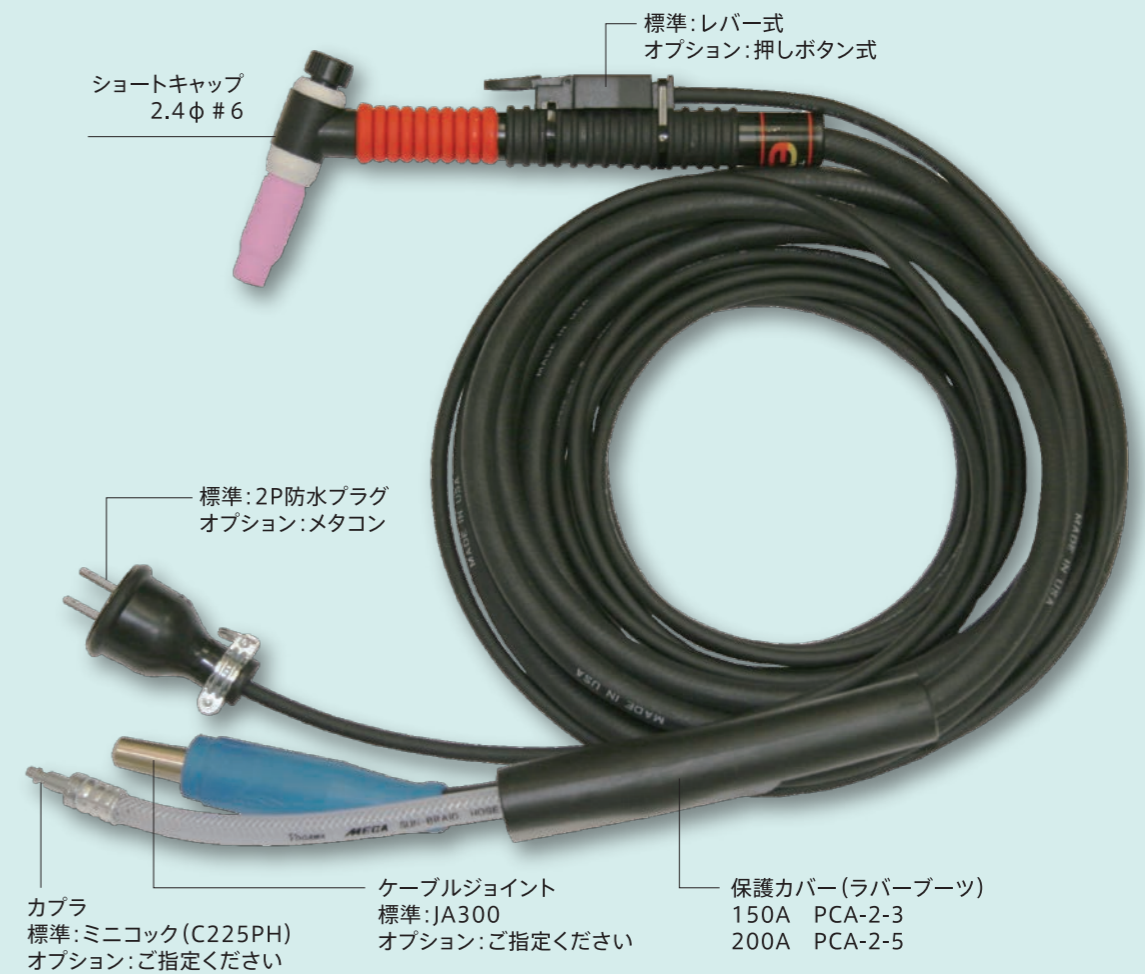

電源側オプションアクセサリ

給電引出線 #EX1520P ケーブルジョイントソケット ターミナル

ガス引出線 #EX1520G カブラ(ソケット) ガス袋ナット

トーチスイッチ引出線 #EX1520T 2P防水ソケット メタコン

WeldTec

TIGトーチスタンダードseries

特徴

- お客様ニーズにお応えする、豊富なバリエーションをご用意。
- 30年以上にわたり愛され続ける、ベーシックなデザインと使いやすさ。
- 放熱を考慮したハンドルデザインで帯熱を軽減。



マイクロティグタイプ

最小サイズのトーチで、狭小スペースに入る大きさとデザインです。

ベーシックタイプ

定番のデザインで最も親しまれているタイプです。

フレキシブルタイプ

ネック部が自在に動き作業が楽になります。

自動機タイプ

自動溶接装置に搭載するトーチを数多く取りそろえております。

index

P.18 200Amp (標準) ベーシックタイプ WT-26	P.19 125Amp (小型) ベーシックタイプ WT-9	P.20 60Amp (マイクロ) ベーシックタイプ WT-60	P.21 200Amp (標準) フレキシブルタイプ WT-26FX
150Amp (標準) ベーシックタイプ WT-17	80Amp (ミニ) ベーシックタイプ WT-24		150Amp (標準) フレキシブルタイプ WT-17FX
P.22 125Amp (小型) フレキシブルタイプ WT-9FX	P.23 60Amp (マイクロ) マイクロティグタイプ WP-60FX	P.24 180Amp (標準) 自動機タイプ WT-29A WT-29B	
80Amp (ミニ) フレキシブルタイプ WT-24FX		130Amp (標準) 自動機タイプ WT-23A WT-23B	

200Amp (標準)

ベーシックタイプ
BASIC TYPE



標準サイズ

WT-26-4R (4mセット)

WT-26-8R (8mセット)

- 使用率: 50%
- 電極棒: 0.5~3.2φ
- 耐久ゴム製パワーケーブル標準装備

消耗部品についてはP49、50をご覧ください。

150Amp (標準)

ベーシックタイプ
BASIC TYPE

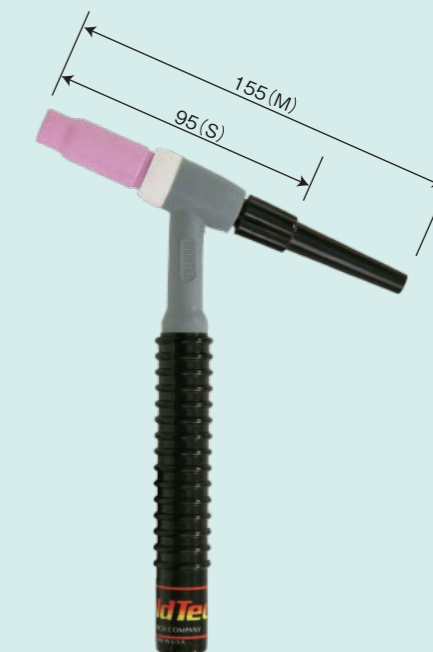

標準サイズ

WT-17-4R (4mセット)

WT-17-8R (8mセット)

- 使用率: 50%
- 電極棒: 0.5~2.4φ
- 耐久ゴム製パワーケーブル標準装備

消耗部品についてはP49、50をご覧ください。

125Amp (小型)

ベーシックタイプ BASIC TYPE



小型サイズ

WT-9-4HNB (4mセット)

WT-9-8HNB (8mセット)

- 使用率: 50%
- 電極棒: 0.5~2.4φ
- フレキシブルパワーケーブル標準装備

消耗部品についてはP51、52をご覧ください。

80Amp (ミニ)

ベーシックタイプ BASIC TYPE



ミニサイズ

WT-24-4HNB (4mセット)

WT-24-8HNB (8mセット)

- 使用率: 50%
- 電極棒: 1.0~1.6φ
- フレキシブルパワーケーブル標準装備

消耗部品についてはP53をご覧ください。

60Amp (マイクロ)

マイクロティグタイプ MICRO TIG TYPE

※先端部品はオプションです。

●狭隘な部位の溶接に最適です。

本体型番
WT - 60 L - 4M
メーカー識別 | 首部長さ | ケーブル長さ
空冷型式

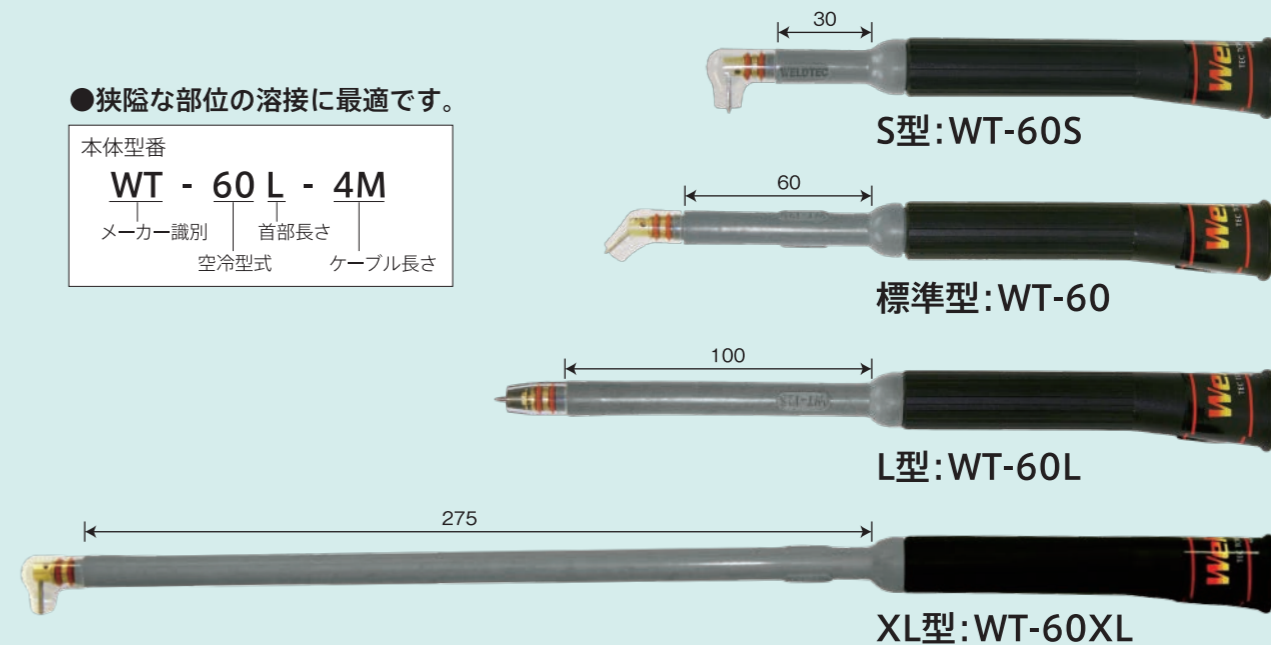

■レンチ

180°用専用レンチ
53N20

■専用ガラスノズル

180°用	45°用	90°用
125N180Q	125N45Q	125N90Q

■先端部位装着見取り

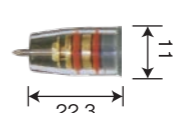
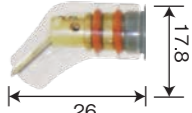
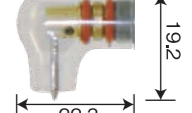
180°部位装着	45°部位装着	90°部位装着
 22.3	 17.8 26	 19.2 22.3

■マイクロサイズ

WT-60S (S型)

WT-60 (標準型)

WT-60L (L型)

WT-60XL (XL型)

- 使用率: 50%
- 電極棒: 1.0~1.6φ

■専用チャック

見取画像	サイズ	部品番号
	1.0	125C40
	1.6	125C116
	2.4	125C332
	1.0	45°/90°兼用 125C40C
	1.6	45°/90°兼用 125C116C
	2.4	45°用 125C332-45°/90°用 125C332-90

200Amp (標準)

フレキシブルタイプ FLEXIBLE TYPE



標準サイズ

WT-26FX-4R (4mセット)

WT-26FX-8R (8mセット)

- 使用率: 50%
- 電極棒: 0.5~3.2φ
- 耐久ゴム製パワーケーブル標準装備

消耗部品についてはP49、50をご覧ください。

125Amp (小型)

フレキシブルタイプ FLEXIBLE TYPE



小型サイズ

WT-9FX-4HNB (4mセット)

WT-9FX-8HNB (8mセット)

- 使用率: 50%
- 電極棒: 1.0~2.4φ
- フレキシブルパワーケーブル標準装備

消耗部品についてはP51、52をご覧ください。

150Amp (標準)

フレキシブルタイプ FLEXIBLE TYPE



標準サイズ

WT-17FX-4R (4mセット)

WT-17FX-8R (8mセット)

- 使用率: 50%
- 電極棒: 1.0~2.4φ
- 耐久ゴム製パワーケーブル標準装備

消耗部品についてはP49、50をご覧ください。

80Amp (ミニ)

フレキシブルタイプ FLEXIBLE TYPE



ミニサイズ

WT-24FX-4HNB (4mセット)

WT-24FX-8HNB (8mセット)

- 使用率: 50%
- 電極棒: 1.0~1.6φ
- フレキシブルパワーケーブル標準装備

消耗部品についてはP53をご覧ください。

60Amp (マイクロ)

マイクロティグタイプ MICRO TIG TYPE



■専用ガラスノズル

180°用	45°用	90°用
125N180Q	125N45Q	125N90Q

■専用チャック

見取画像	サイズ	部品番号
	1.0	125C40
	1.6	125C116
	2.4	125C332
	1.0	45°/90°兼用 125C40C
	1.6	45°/90°兼用 125C116C
	2.4	45°用 125C332-45°/90°用 125C332-90

■マイクロサイズ

WT-60FX-4HNB (4mセット)

WT-60FX-8HNB (8mセット)

■ 使用率: 50%

■ 電極棒: 1.0~1.6φ

125Amp (小型)

ベーシックタイプ BASIC TYPE

■小型サイズ

WT-9P-4HNB (4mセット)

WT-9P-8HNB (8mセット)

■ 使用率: 60%

■ 電極棒: 1.0~3.2φ

消耗部品についてはP51、52をご覧ください。



200Amp (標準)

ベーシックタイプ BASIC TYPE

■標準サイズ

WT-26P-4R (4mセット)

WT-26P-8R (8mセット)

■ 使用率: 60%

■ 電極棒: 1.0~4.0φ

消耗部品についてはP49、50をご覧ください。



180Amp (標準)

自動機タイプ AUTOMATIC MACHINE TYPE

■標準サイズ

WT-29A-4R (4mセット A型)

WT-29B-4R (4mセット B型)

WT-29A-8R (8mセット A型)

WT-29B-8R (8mセット B型)

■ 使用率: 50%

■ 電極棒: 1.0~3.2φ

消耗部品についてはP49、50、56をご覧ください。



130Amp (標準)

自動機タイプ AUTOMATIC MACHINE TYPE

■標準サイズ

WT-23A-4R (4mセット A型)

WT-23B-4R (4mセット B型)

WT-23A-8R (8mセット A型)

WT-23B-8R (8mセット B型)

■ 使用率: 50%

■ 電極棒: 1.0~2.4φ

消耗部品についてはP51、52、56をご覧ください。



ORIGINAL TORCH

大電流タイプ

特徴

- 最高クラスのハイスペック空冷式。
- このクラスで水要らず。抜群の作業性を実現した、現場作業の強い味方。
- パワーケーブルは柔軟なキャプタイヤを使用。
- ケーブルの取り替えなど、メンテナンスの容易なチャック式ケーブルカバーが標準装備。



空冷300Ampを実現

柔らかいケーブルを採用し、大電流でありながら高い作業性を実現。

300Amp (標準)

空冷大電流

標準サイズ

EX-300-4R-2(4mセット)

EX-300-8R-2(8mセット)

- 使用率:50%
- 電極棒:1.0~3.2φ

【標準装備】

- トーチスイッチ(レバー式)
- トーチキャップ(L)
- コレット2.4φ用
- コレットボディ2.4φ用
- ノズル#6 各1ヶ

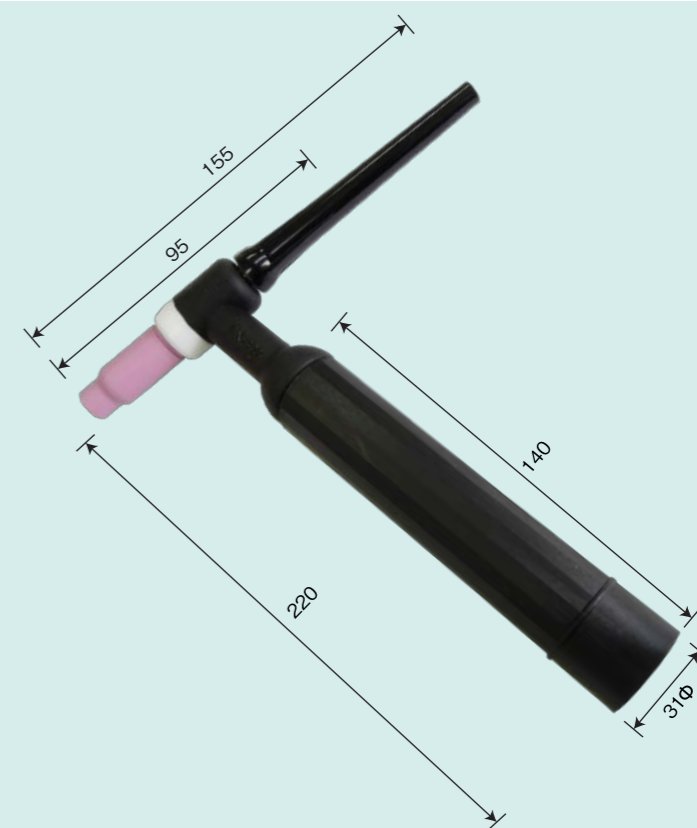

image



軽量・大電流トーチタイプ

特徴

- 新設計ハンドルにより発熱消散効果UP。
- シリコンラバー構造により絶縁性UP。
- 寒冷期にその威力を発揮するフレキシブルソフト素材。
- 腐食に強く優れた冷却能力を有するパワーケーブル。
- しなやかな革製ケーブルカバーを標準装備。
- ケーブルカバーを確実に固定。



index

P.28 320Amp (小型)
SW-320

P.29 420Amp (標準)
SW-418
450Amp (標準)
SW-450

320Amp (小型)

軽量・大電流



小型サイズ

SW-320-4BRT(4mセット)

SW-320-8BRT(8mセット)

- 使用率:60%
- 電極棒:1.0~3.2φ

消耗部品についてはP51、52をご覧ください。

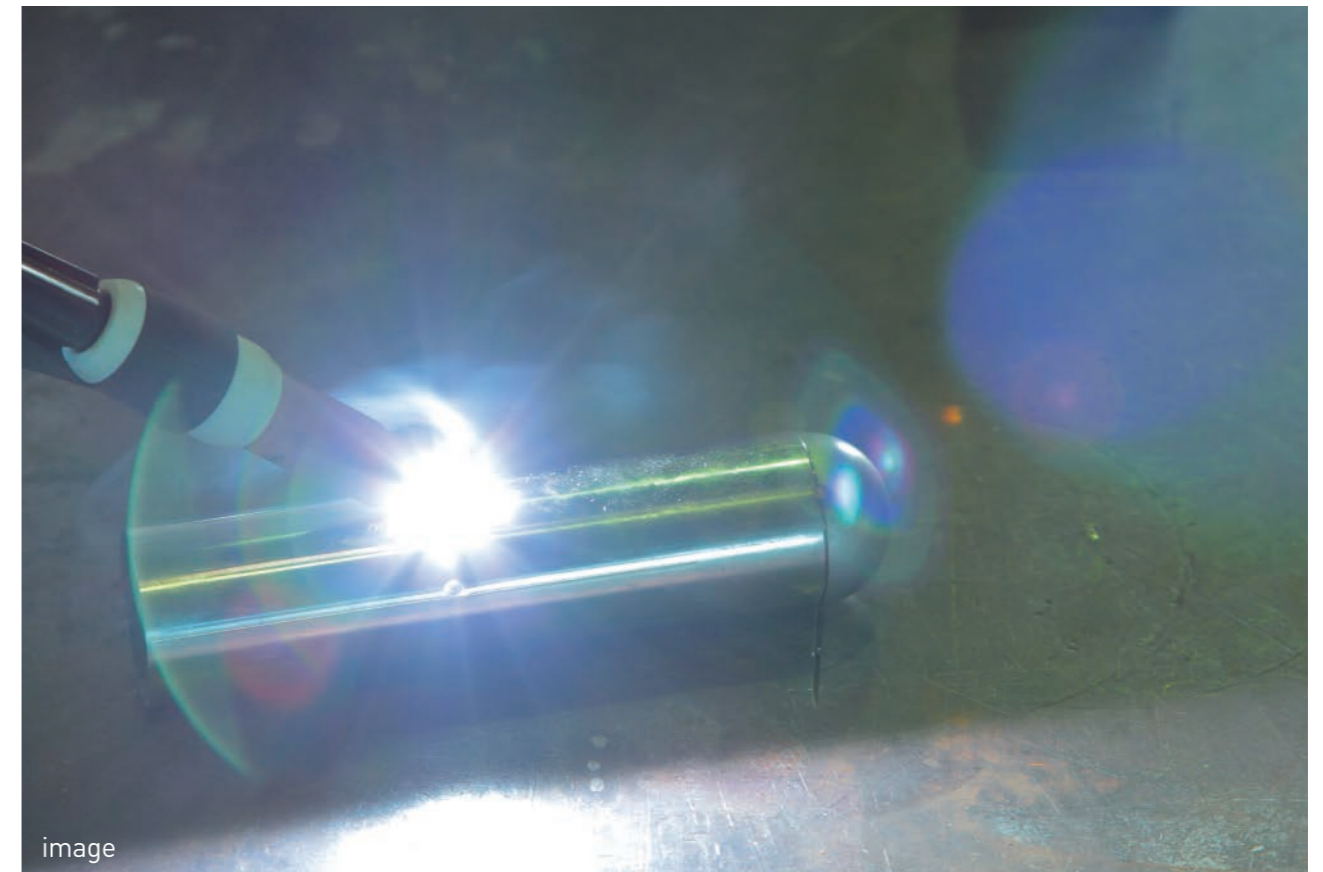

420Amp (標準)

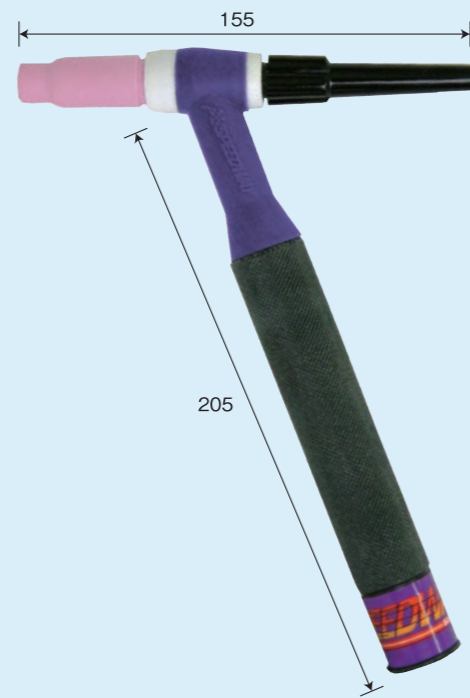

標準サイズ

SW-418-4BRT (4mセット)

SW-418-8BRT (8mセット)

- 使用率: 60%
- 電極棒: 1.0~4.0φ

消耗部品についてはP49, 50をご覧ください。

450Amp (標準)

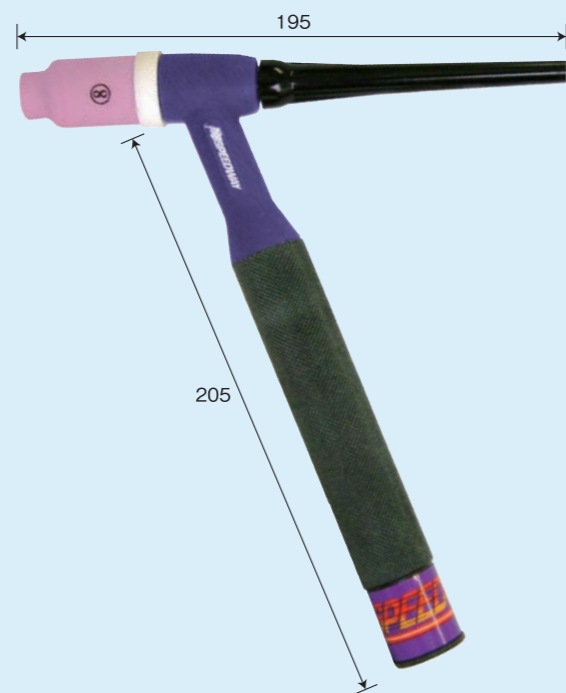

標準サイズ

SW-450-4BRT (4mセット)

SW-450-8BRT (8mセット)

- 使用率: 60%
- 電極棒: 1.0~4.8φ

消耗部品についてはP54をご覧ください。



image

i-HEAD®

ヘッド交換式 フレキシブルトーチ series

特徴

- 作業効率を良くするために、溶接形状やスペースに合わせてトーチヘッドの付け替えが可能。
- 大きさとヘッド角度から最適なものを選ぶよう、トーチヘッドを12種類ご用意。



ロートヘッド

特徴的なデザインと
360°旋回する動きで、
様々な溶接姿勢に対応!

ボールジョイント

作業角度に合わせた
好みの角度で
トーチヘッドを固定!

フレキシブルネック

ネックは手で簡単に
上下左右フレキシブルに
曲げることが可能!

index

P.32 270Amp (標準)

- フレキシブルネックタイプ WTF-18
- ボールジョイントタイプ WTB-18
- ロートヘッドタイプ WTR-18

P.33 250Amp (標準)

- フレキシブルネックタイプ WTF-20
- ボールジョイントタイプ WTB-20
- ロートヘッドタイプ WTR-20

P.34 180Amp (標準)

- フレキシブルネックタイプ WTF-24
- ボールジョイントタイプ WTB-24

270Amp (標準)

フレキシブルネック FLEX-NECK

標準サイズ

WTF-18-4BRT (4mセット)

WTF-18-8BRT (8mセット)

- ヘッド型式:ヘッド70°
- 使用率:60%
- 電極棒:1.0~3.2φ



消耗部品についてはP49, 50をご覧ください。



品番	WTF-18-50	WTF-18-90	WTF-18P
製品			
ヘッド型式	ヘッド50° 1718-50	ヘッド90° 1718-90	ペンシル型 1718P
4mセット	WTF-18-50-4BRT	WTF-18-90-4BRT	WTF-18P-4BRT
8mセット	WTF-18-50-8BRT	WTF-18-90-8BRT	WTF-18P-8BRT
使用率	60%		
電極棒	1.0~3.2φ		

ボールジョイント BALL-JOINT

標準サイズ

WTB-18-4BRT (4mセット)

WTB-18-8BRT (8mセット)

- ヘッド型式:ヘッド70°
- 使用率:60%
- 電極棒:1.0~3.2φ



消耗部品についてはP49, 50をご覧ください。



品番	WTB-18-50	WTB-18-90	WTB-18P
製品			
ヘッド型式	ヘッド50° 1718-50	ヘッド90° 1718-90	ペンシル型 1718P
4mセット	WTB-18-50-4BRT	WTB-18-90-4BRT	WTB-18P-4BRT
8mセット	WTB-18-50-8BRT	WTB-18-90-8BRT	WTB-18P-8BRT
使用率	60%		
電極棒	1.0~3.2φ		

ロートヘッド ROTO-HEAD

標準サイズ

WTR-18-4BRT (4mセット)

WTR-18-8BRT (8mセット)

- ヘッド型式:ヘッド90°
- 使用率:60%
- 電極棒:1.0~3.2φ



消耗部品についてはP49, 50をご覧ください。



250Amp (小型)

フレキシブルネック FLEX-NECK

小型サイズ

WTF-20-4BRT (4mセット)

WTF-20-8BRT (8mセット)

- ヘッド型式: ヘッド70°
- 使用率: 60%
- 電極棒: 1.0~3.2φ



920-70

消耗部品についてはP51、52をご覧ください。



品番	WTF-20-50	WTF-20-90	WTF-20P
製品			
ヘッド型式	ヘッド50° 920-50	ヘッド90° 920-90	ペンシル型 920P
4mセット	WTF-20-50-4BRT	WTF-20-90-4BRT	WTF-20P-4BRT
8mセット	WTF-20-50-8BRT	WTF-20-90-8BRT	WTF-20P-8BRT
使用率	60%		
電極棒	1.0~3.2φ		

ボールジョイント BALL-JOINT

小型サイズ

WTB-20-4BRT (4mセット)

WTB-20-8BRT (8mセット)

- ヘッド型式: ヘッド70°
- 使用率: 60%
- 電極棒: 1.0~3.2φ



920-70

消耗部品についてはP51、52をご覧ください。



品番	WTB-20-50	WTB-20-90	WTB-20P
製品			
ヘッド型式	ヘッド50° 920-50	ヘッド90° 920-90	ペンシル型 920P
4mセット	WTB-20-50-4BRT	WTB-20-90-4BRT	WTB-20P-4BRT
8mセット	WTB-20-50-8BRT	WTB-20-90-8BRT	WTB-20P-8BRT
使用率	60%		
電極棒	1.0~3.2φ		

ロートヘッド ROTO-HEAD

小型サイズ

WTR-20-4BRT (4mセット)

WTR-20-8BRT (8mセット)

- ヘッド型式: ヘッド90°
- 使用率: 60%
- 電極棒: 1.0~3.2φ



920R

消耗部品についてはP51、52をご覧ください。

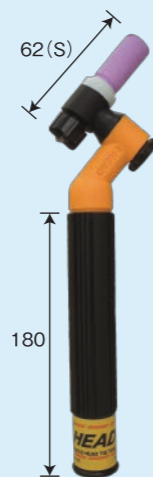

180Amp (ミニ)

フレキシブルネック FLEX-NECK

ミニサイズ

WTF-24W-4BRT (4mセット)

WTF-24W-8BRT (8mセット)

- ヘッド型式: ヘッド70°
- 使用率: 60%
- 電極棒: 1.0~2.4φ

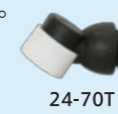

24-70T

消耗部品についてはP53をご覧ください。

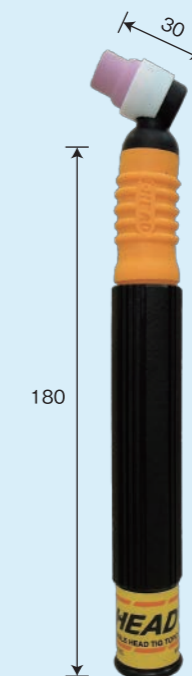

品番	WTF-24W-90
製品	
ヘッド型式	ヘッド90° 24-90T
4mセット	WTF-24W-90-4BRT
8mセット	WTF-24W-90-8BRT
使用率	60%
電極棒	1.0~2.4φ

ボールジョイント BALL-JOINT

ミニサイズ

WTB-24W-4BRT (4mセット)

WTB-24W-8BRT (8mセット)

- ヘッド型式: ヘッド70°
- 使用率: 60%
- 電極棒: 1.0~2.4φ

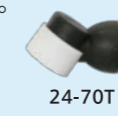

24-70T

消耗部品についてはP53をご覧ください。



品番	WTB-24W-90
製品	
ヘッド型式	ヘッド90° 24-90T
4mセット	WTB-24W-90-4BRT
8mセット	WTB-24W-90-8BRT
使用率	60%
電極棒	1.0~2.4φ

WeldTec

TIGトーチスタンダードseries

特徴

- お客様ニーズにお応えする、豊富なバリエーションをご用意。
- 30年以上にわたり愛され続ける、ベーシックなデザインと使いやすさ。
- 放熱を考慮したハンドルデザインで帯熱を軽減。



ベーシックタイプ

定番のデザインで最も親しまれているタイプです。

フレキシブルタイプ

ネック部が自在に動き作業が楽になります。

マイクロティグタイプ

最小サイズのトーチで、狭小スペースに入る大きさとデザインです。

自動機タイプ

自動溶接装置に搭載するトーチを数多く取りそろえております。

index

P.36 350Amp (標準) ベーシックタイプ WT-18 WT-18SP WT-18SPM	P.37 300Amp (小型) ベーシックタイプ WT-20H 250Amp (小型) ベーシックタイプ WT-20	P.38 225Amp (小型) ベーシックタイプ WT-20P 180Amp (ミニ) ベーシックタイプ WT-24W	P.39 125Amp (マイクロ) マイクロティグタイプ WT-125
P.40 225Amp (小型) フレキシブルタイプ WT-20FX WT-20FX-M WT-20FX-L	P.41 180Amp (ミニ) フレキシブルタイプ WT-24WFX WT-24WFX WT-24WFX-L	P.42 225Amp (小型) ペンシルタイプ WT-25	P.43 125Amp (マイクロ) マイクロティグタイプ WT-125FX
P.44 500Amp 自動機タイプ WT-27A WT-27B 400Amp 自動機タイプ MT-400	P.45 350Amp (標準) 自動機タイプ WT-28A WT-28B 260Amp (小型) 自動機タイプ WT-22A WT-22B	P.46 225Amp (小型) 自動機タイプ WP-22A WP-22B	

350Amp (標準)

ベーシックタイプ
BASIC TYPE

標準サイズ

WT-18-4R (4mセット)

WT-18-8R (8mセット)

- 使用率: 60%
- 電極棒: 1.0~4.0φ
- 【標準装備】
- 耐久ゴム製パワーケーブル
- ケーブルカバー (黒色、チャック式)

消耗部品についてはP49、50をご覧ください。

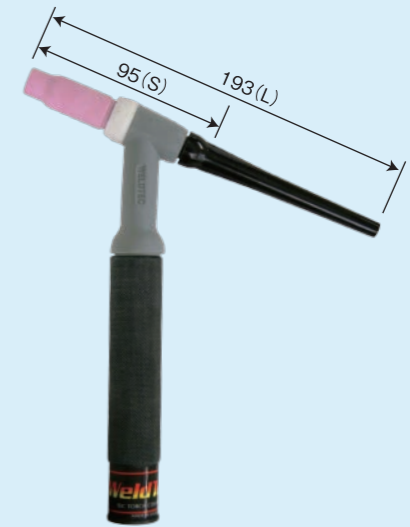

ベーシックタイプ
BASIC TYPE

標準サイズ

WT-18SP-4R (4mセット)

WT-18SP-8R (8mセット)

- 使用率: 60%
- 電極棒: 1.0~4.0φ
- ケーブルカバー (黒色、チャック式) 標準装備

消耗部品についてはP49、50をご覧ください。

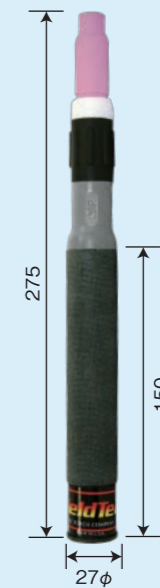

ベーシックタイプ
BASIC TYPE

標準サイズ

WT-18SPM-4R (4mセット)

WT-18SPM-8R (8mセット)

- 使用率: 60%
- 電極棒: 1.0~4.0φ
- ケーブルカバー (黒色、チャック式) 標準装備

消耗部品についてはP49、50をご覧ください。



300Amp (小型)

ベーシックタイプ BASIC TYPE



小型サイズ

WT-20H-4HNB (4mセット)

WT-20H-8HNB (8mセット)

- 使用率: 60%
 - 電極棒: 1.0~3.2φ
- 【標準装備】
- HNB
 - ケーブルカバー (黒色、チャック式)

消耗部品についてはP51、52をご覧ください。

225Amp (小型)

ベーシックタイプ BASIC TYPE

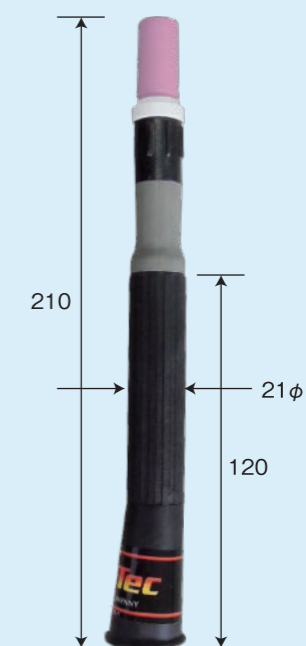

小型サイズ

WT-20P-4M (4mセット)

WT-20P-8M (8mセット)

- 使用率: 60%
 - 電極棒: 1.0~3.2φ
- ケーブルカバー (黒色、チャック式) 標準装備

消耗部品についてはP51、52をご覧ください。

250Amp (小型)

ベーシックタイプ BASIC TYPE



小型サイズ

WT-20-4M (4mセット)

WT-20-8M (8mセット)

- 使用率: 60%
 - 電極棒: 1.0~3.2φ
- ケーブルカバー (黒色、チャック式) 標準装備

消耗部品についてはP51、52をご覧ください。

180Amp (ミニ)

ベーシックタイプ BASIC TYPE



ミニサイズ

WT-24W-4M (4mセット)

WT-24W-8M (8mセット)

- 使用率: 60%
 - 電極棒: 1.0~2.4φ
- ケーブルカバー (黒色、チャック式) 標準装備

消耗部品についてはP53をご覧ください。

125Amp (マイクロ)

マイクロティグタイプ MICRO TIG TYPE

●狭隘な部位の溶接に最適です。

本体型番
WT - 125 L - 4M
メーカー識別 | 首部長さ | 水冷型式 | ケーブル長さ

※先端部品はオプションです。



■レンチ

180°用専用レンチ
53N20

■専用ガラスノズル

180°用	45°用	90°用
125N180Q	125N45Q	125N90Q
		

■先端部位装着見取り

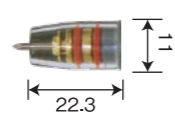
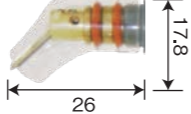
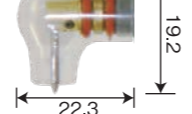
180°部位装着	45°部位装着	90°部位装着
		
22.3	26	22.3
11	17.8	19.2

■専用チャック

見取画像	サイズ	部品番号
	1.0	125C40
	1.6	125C116
	2.4	125C332
	1.0	45°/90°兼用 125C40C
	1.6	45°/90°兼用 125C116C
	2.4	45°用 125C332-45°/90°用 125C332-90

マイクロサイズ

WT-125S (S型)

WT-125 (標準型)

WT-125L (L型)

WT-125XL (XL型)

■ 使用率: 60%

■ 電極棒: 1.0~2.4φ

225Amp (小型)

フレキシブルタイプ FLEXIBLE TYPE

小型サイズ

WT-20FX-4M (4mセット)

WT-20FX-8M (8mセット)

■ 使用率: 60%

■ 電極棒: 1.0~3.2φ

■ ケーブルカバー (黒色、チャック式) 標準装備

消耗部品についてはP51、52をご覧ください。



フレキシブルタイプ FLEXIBLE TYPE

小型サイズ

WT-20FX-M-4M (4mセット)

WT-20FX-M-8M (8mセット)

■ 使用率: 60%

■ 電極棒: 1.0~3.2φ

■ ケーブルカバー (黒色、チャック式) 標準装備

消耗部品についてはP51、52をご覧ください。

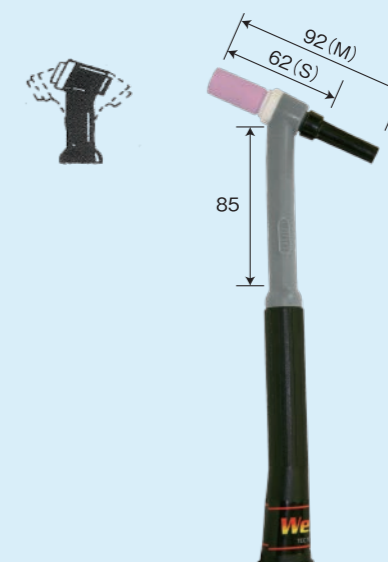

フレキシブルタイプ FLEXIBLE TYPE

小型サイズ

WT-20FX-L-4M (4mセット)

WT-20FX-L-8M (8mセット)

■ 使用率: 60%

■ 電極棒: 1.0~3.2φ

■ ケーブルカバー (黒色、チャック式) 標準装備

消耗部品についてはP51、52をご覧ください。

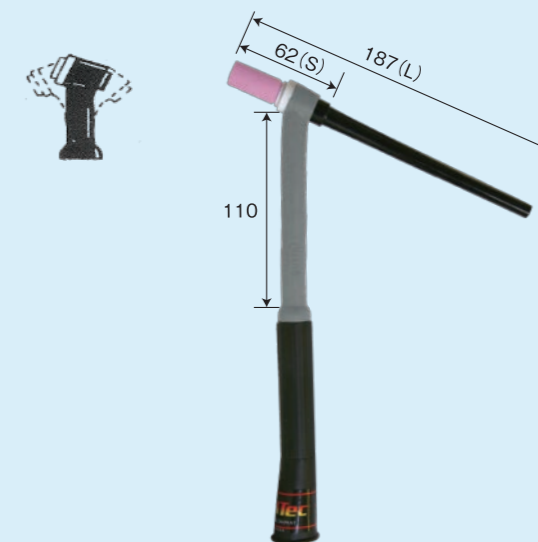

180Amp (ミニ)

フレキシブルタイプ FLEXIBLE TYPE

ミニサイズ

WT-24WFX-4M (4mセット)

WT-24WFX-8M (8mセット)

- 使用率: 60%
- 電極棒: 1.0~2.4φ
- ケーブルカバー (黒色、チャック式) 標準装備

消耗部品についてはP53をご覧ください。

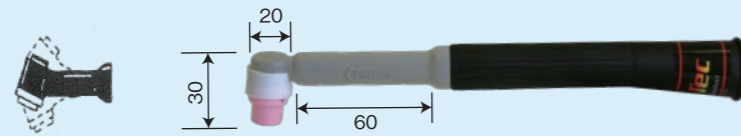

フレキシブルタイプ FLEXIBLE TYPE

ミニサイズ

WT-24WFX-M-4M (4mセット)

WT-24WFX-M-8M (8mセット)

- 使用率: 60%
- 電極棒: 1.0~2.4φ
- ケーブルカバー (黒色、チャック式) 標準装備

消耗部品についてはP53をご覧ください。

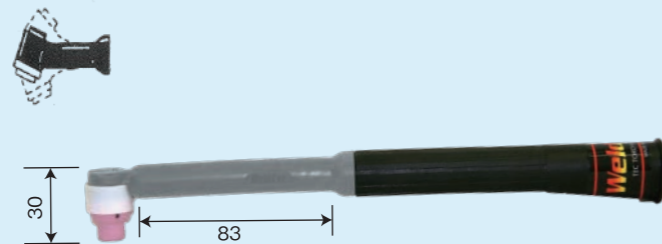

フレキシブルタイプ FLEXIBLE TYPE

ミニサイズ

WT-24WFX-L-4M (4mセット)

WT-24WFX-L-8M (8mセット)

- 使用率: 60%
- 電極棒: 1.0~2.4φ
- ケーブルカバー (黒色、チャック式) 標準装備

消耗部品についてはP53をご覧ください。

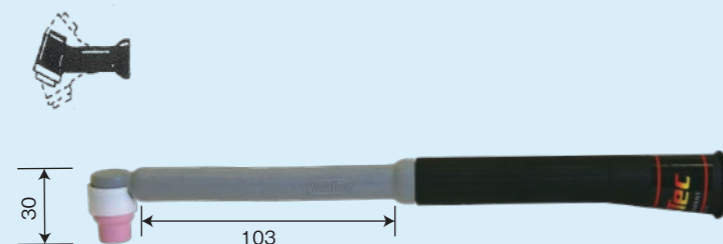

225Amp (小型)

ペンシルタイプ PENCIL TYPE

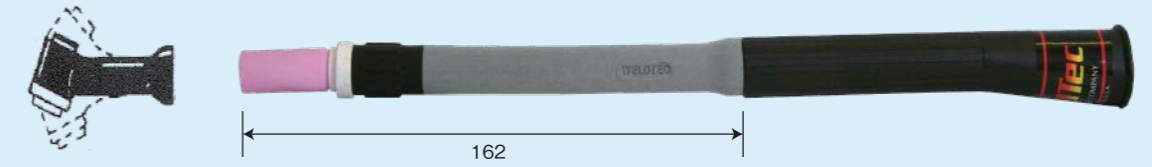

小型サイズ

WT-25-4M (4mセット)

WT-25-8M (8mセット)

- 使用率: 60%
- 電極棒: 1.0~2.4φ
- ケーブルカバー (黒色、チャック式) 標準装備

消耗部品についてはP51、52をご覧ください。

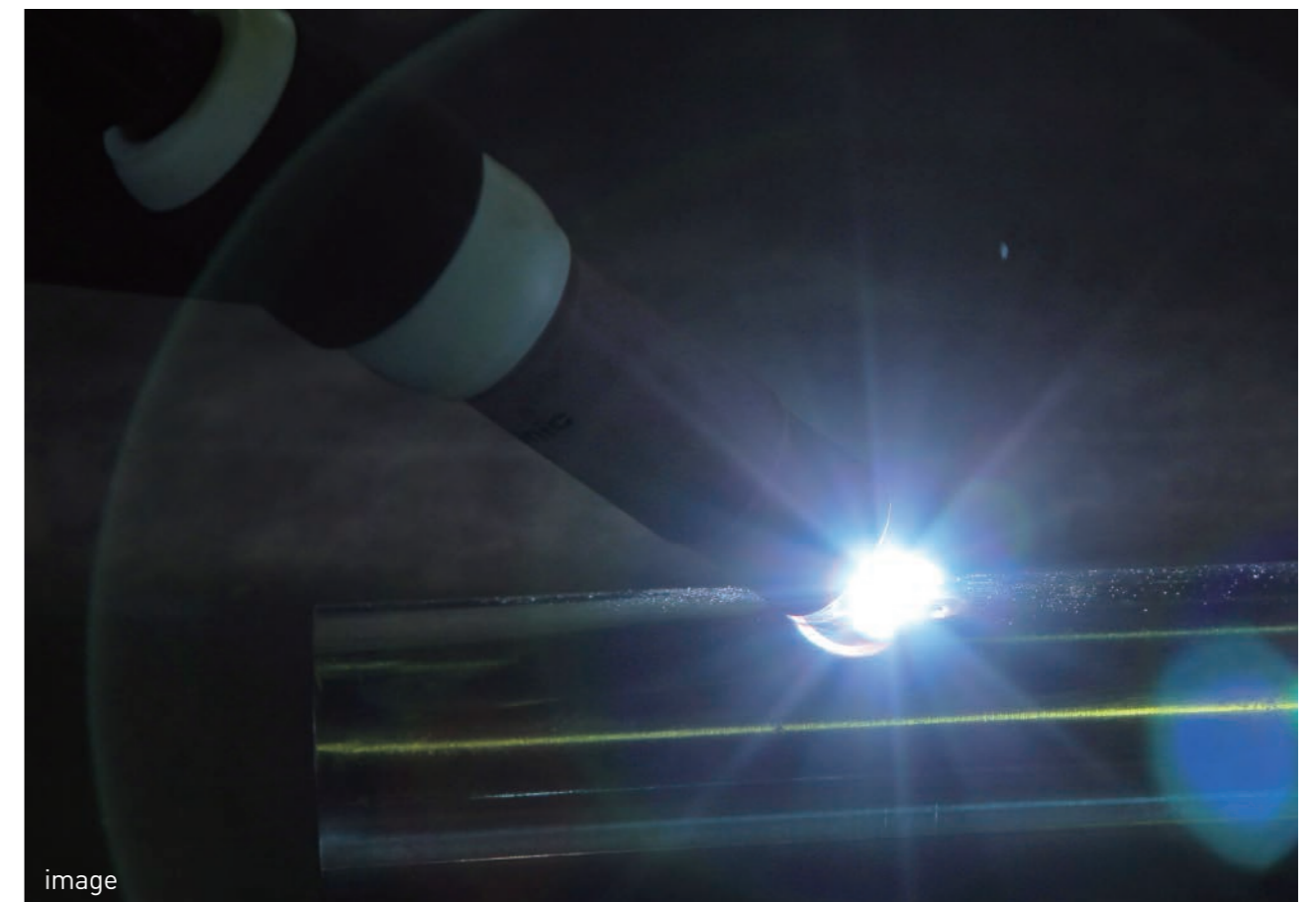

image

125Amp (マイクロ)

マイクロティグタイプ MICRO TIG TYPE



■レンチ

180°専用レンチ
53N20

■専用ガラスノズル

180°用	45°用	90°用
125N180Q	125N45Q	125N90Q

■先端部位装着見取り

180°部位装着	45°部位装着	90°部位装着

■専用チャック

見取画像	サイズ	部品番号
	1.0	125C40
	1.6	125C116
	2.4	125C332
	1.0	45°/90°兼用 125C40C
	1.6	45°/90°兼用 125C116C
	2.4	45°用 125C332-45°/90°用 125C332-90

■マイクロサイズ

WT-125FX-4M (4mセット)

WT-125FX-8M (8mセット)

- 使用率: 60%
- 電極棒: 1.0~2.4φ
- ケーブルカバー (黒色、チャック式) 標準装備

500Amp (標準)

自動機タイプ AUTOMATIC MACHINE TYPE

■標準サイズ

WT-27A-4R (4mセットA型)

WT-27B-4R (4mセットB型)

WT-27A-8R (8mセットA型)

WT-27B-8R (8mセットB型)

- 使用率: 60%
- 電極棒: 1.6~6.4φ
- ケーブルカバー (黒色、チャック式) 標準装備

消耗部品についてはP55、56をご覧ください。



400Amp

自動機タイプ AUTOMATIC MACHINE TYPE

MT-400-4R (4mセット)

MT-400-8R (8mセット)

- 使用率: 60%
- 電極棒: 1.0~3.2φ
- ケーブルカバー (黒色、チャック式) 標準装備

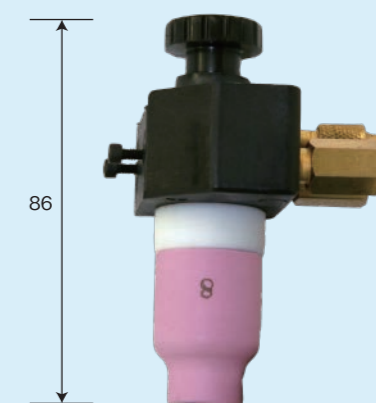

350Amp (標準)

自動機タイプ AUTOMATIC MACHINE TYPE

標準サイズ

- WT-28A-4R (4mセットA型)
- WT-28B-4R (4mセットB型)
- WT-28A-8R (8mセットA型)
- WT-28B-8R (8mセットB型)

- 使用率: 60%
- 電極棒: 1.0~4.0φ
- ケーブルカバー (黒色、チャック式) 標準装備

消耗部品についてはP49、50、56をご覧ください。



225Amp (小型)

自動機タイプ AUTOMATIC MACHINE TYPE

小型サイズ

- WP-22A-4M (4mセットA型)
- WP-22B-4M (4mセットB型)
- WP-22A-8M (8mセットA型)
- WP-22B-8M (8mセットB型)

- 使用率: 60%
- 電極棒: 1.0~3.2φ
- ケーブルカバー (黒色、チャック式) 標準装備

消耗部品についてはP51、52、56をご覧ください。

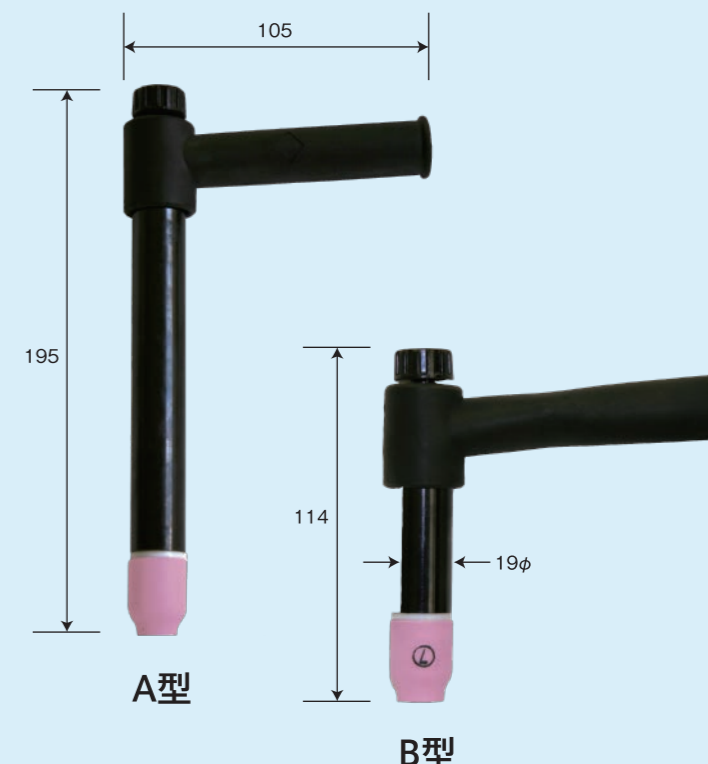

260Amp (小型)

自動機タイプ AUTOMATIC MACHINE TYPE

小型サイズ

- WT-22A-4M (4mセットA型)
- WT-22B-4M (4mセットB型)
- WT-22A-8M (8mセットA型)
- WT-22B-8M (8mセットB型)

- 使用率: 60%
- 電極棒: 1.0~3.2φ
- ケーブルカバー (黒色、チャック式) 標準装備

消耗部品についてはP51、52、56をご覧ください。



Parts

各消耗部品やノズルなど、あらゆるシーンの溶接に対応できるよう様々なパーツをご用意。
多種多様なパーツから、各溶接における最適なパーツをお選びご利用ください。



index

消耗部品リスト

標準サイズ	P.49/P.50
小型サイズ	P.51/P.52
ミニサイズ	P.53
SW-450	P.54
自動機WT-27	P.55
自動機	P.56

Collet

コレット・トーチキャップ	P.57
--------------	------

Collet Body

コレットボディ・ガスレンズコレットボディ	P.58
----------------------	------

Tig Nozzles

ノズル	P.59/P.60
-----	-----------

Tig Special Nozzles

扁平ノズル・メタルノズル・スポットノズル	P.61
----------------------	------

Stubby Parts

スタッピー標準部品・スタッピーガスレンズ部品	P.62
------------------------	------

Quartz Tig Nozzles

クォーツノズル	P.63
---------	------

Handles

トーチハンドル・ガスケット	P.64
---------------	------

Cables

パワーケーブル・給水ホース・ガスホース	P.65
---------------------	------

ロッカーパワーケーブル	P.66
-------------	------

Cable Covers

ケーブルカバー	P.67
---------	------

Quick Chucks TM

クイックチャック	P.68
----------	------

Metal Parts

金具	P.69
----	------

Fittings

パワーケーブル組込金具	P.70
-------------	------

Extension Cables

空冷延長ケーブル	P.71
----------	------

水冷延長ケーブル	P.72
----------	------

Torchbodies & Handles・Torch Switches & Metal Consent

トーチボディ&ハンドルバリエーション・トーチスイッチ・メタコン	P.73
---------------------------------	------

消耗部品リスト (標準サイズ)

適合部品は表に沿ってお選びください。

トーチキャップ



〈適合機種番号〉

WELDTEC	i-HEAD	3分割/4分割	SPEEDWAY
WT-17、WT-17FX WT-26、WT-26FX WT-26P、WT-18(SP)(SPM) WT-28、WT-29	WTF-17、WTB-17 WTR-17、WTF-18 WTB-18、WTR-18	WP-150-1726(P) WP-200-1726(P) WT-150-1718(P) WT-200-1718(P)	SW-418

標準コレット

- 0.5φ 10N21
- 1.0φ 10N22
- 1.2φ 10N22-1.2
- 1.6φ 10N23
- 2.0φ 10N2M
- 2.4φ 10N24
- 3.2φ 10N25
- 4.0φ 54N20

鉄 四 つ割コレット

- 1.6φ 10N23P-4
- 2.4φ 10N24P-4
- 3.2φ 10N25P-4

スタッビー

スタッビーコレット

- 1.6φ 10N23S
- 2.4φ 10N24S
- 3.2φ 10N25S

スタッビーガasket

18CG-20

標準

ガスレンズ

大口徑

スポット

黒ゴム
54N01

ガスレンズ
インシュレーター

白テフロン
54N01テフロン

大口徑ガスレンズ
インシュレーター
54N63

スポット溶接用
インシュレーター
180-SW

コレットボディ

- 0.5φ 10N29
- 1.0φ 10N30
- 1.2φ 10N30-1.2
- 1.6φ 10N31
- 2.0φ 10N2CB
- 2.4φ 10N32
- 3.2φ 10N28
- 4.0φ 406488

ガスレンズコレットボディ

- 1.0φ 45V24
- 1.6φ 45V25
- 2.4φ 45V26
- 3.2φ 45V27
- 4.0φ 45V28

大口徑ガスレンズ
コレットボディ

- 1.6φ 45V116
- 2.4φ 45V64
- 3.2φ 995795
- 4.0φ 45V63

ノズルロケータ
190-00

スタッビー
部品
1.6~3.2φ
兼用
17CB20

スタッビー
ガスレンズ

- 1.6φ 45V25S
- 2.4φ 45V26S
- 3.2φ 45V27S

スタッビー
ミニガスレンズ

- 1.6φ 4GL116
- 2.4φ 4GL332
- 3.2φ 4GL418

部品番号
No
先端内径
先端外径

標準ノズル	
標準レンズ	標準ロング
10N50 #4 6.4 11.0	10N50L #4L 6.4 11.5
10N49 #5 7.9 12.5	10N49L #5L 7.9 13.0
10N48 #6 9.6 14.0	10N48L #6L 9.6 14.5
10N47 #7 11.1 15.8	10N47L #7L 11.1 16.0
10N46 #8 12.7 17.0	10N46L #8L 12.7 17.0
10N45 #10 15.8 21.0	
10N44 #12 19.0 23.5	

ガスレンズノズル		
ガスレンズ	ガスレンズロング	偏平ノズル
54N18 #4 6.4 10.5	54N17L #5L 7.9 12.0	SP-20084
54N17 #5 7.9 12.0	54N16L #6L 9.6 13.5	
54N16 #6 9.6 13.5	54N15L #7L 11.1 15.0	
54N15 #7 11.0 15.0	54N14L #8L 12.7 16.5	
54N14 #8 12.7 16.5		
54N14-10 #10 15.8 20.0		
54N14-12 #12 19.0 24.5		

大口徑ガスレンズノズル				
大口徑ガスレンズ	大口徑ガス スセミロング	大口徑ガス スセミロング	大口徑ガス スセミロング	偏平ノズル
57N75 #6 9.6 14.0	57N75L #6L 9.6 14.0	57N75XL #6XL 9.6 14.0		SP-20082
57N74 #8 12.7 17.0	57N74L #8L 12.7 16.5	57N74XL #8XL 12.7 19.0		
53N88 #10 15.8 20.5	53N88L #10L 15.8 20.5	53N88XL #10XL 15.8 21.0		
53N87 #12 19.0 24.0	53N87L #12L 19.0 24.0	53N87XL #12XL 19.0 25.0		
53N89I #15 23.8 29.0				

スポットノズル	
190-86	
190-562	
190-85	
190-82	
190-437L	
190-562L	

スタッビーガスレンズノズル		
スタッビーノズル	スタッビーガス レンズノズル	スタッビーミニ ガスレンズノズル
13N08 #4 6.4 10.0	54N16SW #6 9.6 13.5	53N58 #4 6.4 10.0
13N09 #5 7.9 11.0	54N15SW #7 11.1 15.0	53N59 #5 7.9 12.0
13N10 #6 9.6 14.0	54N14SW #8 12.7 17.0	53N60 #6 9.6 13.5
13N11 #7 11.0 15.0	54N12SW #10 15.8 20.0	53N61 #7 11.1 15.0
13N12 #8 12.7 16.0		53N61S #8 12.7 16.5
13N13 #10 15.8 20.0		

消耗部品リスト (小型サイズ)

適合部品は表に沿ってお選びください。

〈適合機種番号〉

WELDTec	i-HEAD	3分割/4分割	SPEEDWAY
WT-9、WT-9FX	WTF-9(P)、WTB-9(P)	WP-150-9	SW-320
WT-20、WT-20P、WT-20FX	WTR-9(P)、WTF-20(P)	WP-200-9	
WT-20H、WT-20FX-M	WTB-20(P)、WTR-20(P)	WT-150-920	
WT-20FX-L、WT-25		WT-200-920	
WT-22*、WT-23 ※WT-22は、一部組合せが異なる部品があります。			

トーチキャップ



標準コレット

0.5φ	13N20
1.0φ	13N21
1.6φ	13N22
2.0φ	13N2M
2.4φ	13N23
3.2φ	13N24

標準

コレットボディ

1.0φ	13N26
1.6φ	13N27
2.0φ	13N2CB
2.4φ	13N28
3.2φ	13N29

ガスレンズ

ガスレンズコレットボディ

1.0φ	45V42
1.6φ	45V43
2.4φ	45V44
3.2φ	45V45

ガスレンズインシュレーター
598320

ミディアムガスレンズコレットボディ
1.6φ 45V35SW
2.4φ 45V36SW
3.2φ 45V37SW

大口徑

ガスレンズコレット

1.6φ	13N22L
2.4φ	13N23L
3.2φ	13N24L

大口徑ガスレンズインシュレーター
54N63-20

大口徑ガスレンズコレットボディ
1.6φ 45V116S
2.4φ 45V64S
3.2φ 99S795S

部品番号

No
先端内径
先端外径

標準ノズル

標準ノズル	標準セミロング	標準ロング
13N08 #4 6.4 10.0	796F70 #3L 4.6 8.0	796F74 #3XL 4.6 8.0
13N09 #5 7.9 11.0	796F71 #4L 6.4 10.0	796F75 #4XL 6.4 10.0
13N10 #6 9.6 14.0	796F72 #5L 7.9 11.0	796F76 #5XL 7.9 11.0
13N11 #7 11.1 15.0	796F73 #6L 9.6 14.0	796F77 #6XL 9.6 14.0
13N12 #8 12.7 16.0		
13N13 #10 15.8 20.0		

ガスレンズノズル

ガスレンズ	ガスレンズロング
53N58 #4 6.4 10.0	53N59L #5L 7.9 12.0
53N59 #5 7.9 12.0	53N60L #6L 9.6 14.0
53N60 #6 9.6 13.5	53N61L #7L 11.1 15.0
53N61 #7 11.1 15.0	偏平ノズル SP-20085
53N61S #8 12.7 16.5	

ミディアムガスレンズノズル

ミディアムガスレンズ
54N16SW #6 9.6 13.5
54N15SW #7 11.1 15.0
54N14SW #8 12.7 17.0
54N12SW #10 15.8 20.0

大口徑ガスレンズノズル

大口徑ガスレンズ	大口徑ガスレンズセミロング	大口徑ガスレンズロング
57N75 #6 9.6 14.0	57N75L #6L 9.6 14.0	57N75XL #6XL 9.6 14.0
57N74 #8 12.7 17.0	57N74L #8L 12.7 16.5	57N74XL #8XL 12.7 19.0
53N88 #10 15.8 20.5	53N88L #10L 15.8 20.5	53N88XL #10XL 15.8 21.0
53N87 #12 19.0 24.0	53N87L #12L 19.0 24.0	53N87XL #12XL 19.0 25.0
53N89I #15 23.8 29.0		

偏平ノズル

SP-20082	
—	
—	
—	

消耗部品リスト (ミニサイズ)

適合部品は表に沿ってお選びください。

〈適合機種番号〉

WELDTEC	i-HEAD	3分割/4分割
WT-24, WT-24FX WT-24W, WT-24WFX WT-24WFX-M, WT-24WFX-L	WTF-24, WTB-24 WTF-24W, WTB-24W	WP-150-24, WP-200-24 WT-150-24, WT-200-24

標準

ガスレンズ

標準コレット

- 1.0φ 53N16
- 1.6φ 53N14
- 2.4φ 24C332

ガスレンズコレット

- 1.0φ 53N63
- 1.6φ 53N64
- 2.4φ 24GLC332

ガスレンズ
インシュレーター

- 53N66

ガスレンズ
コレットボディ

- 1.0φ 45V42
- 1.6φ 45V43
- 2.4φ 45V44

部品番号
No
先端内径
先端外径

コレットボディ

- 1.0φ 53N18
- 1.6φ 53N19
- 2.4φ 24CB332

標準ノズル

標準ノズル		標準セミロング	
標準ノズル	標準セミロング	標準ノズル	標準セミロング
53N24A	53N28	#4	#4L
#4	#4L	6.4	6.4
6.4	6.4	9.5	10.5
9.5	10.5		
53N25A	53N26	#5	#6L
#5	#6L	7.9	9.6
7.9	9.6	11.0	13.5
11.0	13.5		
53N27A		#6	
#6		9.6	
9.6		12.5	
12.5			

ガスレンズノズル

ガスレンズノズル			
ガスレンズ	ガスレンズロング	偏平ノズル	
53N58	53N59L	SP-20085	
#4	#5L	-	
6.4	7.9	-	
10.0	12.0	-	
53N59	53N60L		
#5	#6L		
7.9	9.6		
12.0	14.0		
53N60	53N61L		
#6	#7L		
9.6	11.1		
13.5	15.0		
53N61			
#7			
11.1			
15.0			
53N61S			
#8			
12.7			
16.5			

消耗部品リスト (SW-450)

適合部品は表に沿ってお選びください。

〈適合機種番号〉

SPEEDWAY
SW-450

トーチキャップ



標準コレット

- 1.6φ 10N23HD
- 2.4φ 10N24HD
- 3.2φ 10N24HD
- 4.0φ 54N20HD
- 4.8φ 18C36

ガスレンズ

大口徑

ガスレンズ
コレットボディ

- 1.6φ 18GL16
- 2.4φ 18GL32
- 3.2φ 18GL18
- 4.0φ 18GL53
- 4.8φ 18GL36

コレットボディ

- 1.6~4.8φ兼用 NCB36

大口徑ガスレンズ
インシュレーター

- 18NG-GL

大口徑ガスレンズ
コレットボディ

- 1.6φ 45V95
- 2.4φ 45V96
- 3.2φ 45V97
- 4.0φ 45V98
- 4.8φ 45V99

ガスレンズノズル

ガスレンズノズル			
ガスレンズ	ガスレンズロング	偏平ノズル	
54N18	54N17L	-	
#4	#5L	-	
6.4	7.9	-	
10.5	12.0	-	
54N17	54N16L		
#5	#6L		
7.9	9.6		
12.0	13.5		
54N16	54N15L		
#6	#7		
9.6	11.1		
13.5	15.0		
54N15	54N14L		
#7	#8		
11.0	12.7		
15.0	16.5		
54N14		偏平ノズル	
#8		SP-20084	
12.7		-	
16.5		-	
54N14-10			
#10			
15.8			
20.0			
54N14-12			
#12			
19.0			
24.5			

大口徑ガスレンズノズル

大口徑ガスレンズノズル			
大口徑ガスレンズ	大口徑ガスレンズセミロング	大口徑ガスレンズロング	
57N75	57N75L	57N75XL	
#6	#6L	#6XL	
9.6	9.6	9.6	
14.0	14.0	14.0	
57N74	57N74L	57N74XL	
#8	#8L	#8XL	
12.7	12.7	12.7	
17.0	16.5	19.0	
53N88	53N88L	53N88XL	
#10	#10L	#10XL	
15.8	15.8	15.8	
20.5	20.5	21.0	
53N87	53N87L	53N87XL	
#12	#12L	#12XL	
19.0	19.0	19.0	
24.0	24.0	25.0	
53N89I			
#15			
23.8			
29.0			

偏平ノズル

SP-20082
-
-
-

メタルノズル

57N78	
#10	
15.8	
30.0	
57N77	
#12	
19.0	
30.0	

消耗部品リスト (WT-27)

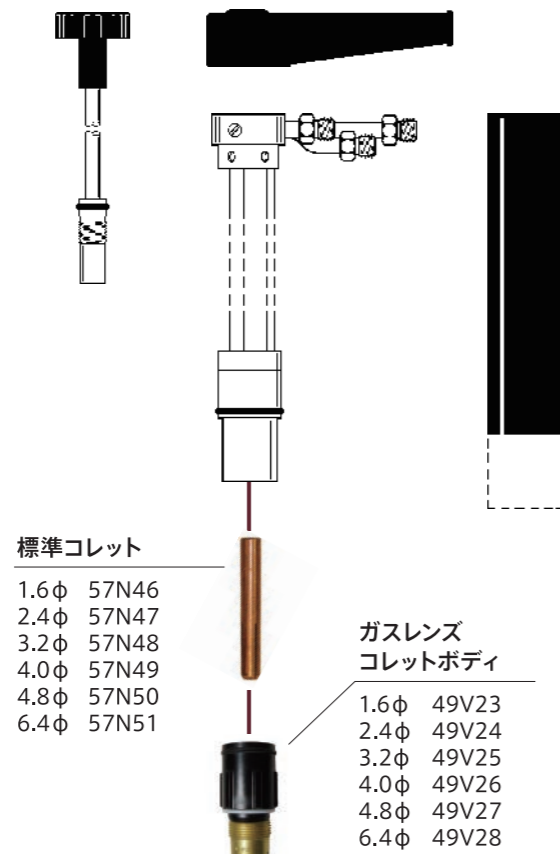

適合部品は表に沿ってお選びください。



部品番号
No
先端内径
先端外径

セラミックアダプター

大口径ガスレンズノズル							
大口径ガスレンズ		大口径ガスレンズセミロング		大口径ガスレンズロング		偏平ノズル	
57N75	57N75L	57N75XL	SP-20082				
#6	#6L	#6XL	-				
9.6	9.6	9.6	-				
14.0	14.0	14.0	-				
57N74	57N74L	57N74XL					
#8	#8L	#8XL					
12.7	12.7	12.7					
17.0	16.5	19.0					
53N88	53N88L	53N88XL					
#10	#10L	#10XL					
15.8	15.8	15.8					
20.5	20.5	21.0					
53N87	53N87L	53N87XL					
#12	#12L	#12XL					
19.0	19.0	19.0					
24.0	24.0	25.0					
53N89I							
#15							
23.8							
29.0							

メタルノズル	
57N78	
#10	
15.8	
30.0	
57N77	
#12	
19.0	
30.0	

消耗部品リスト (自動機)

適合部品は表に沿ってお選びください。

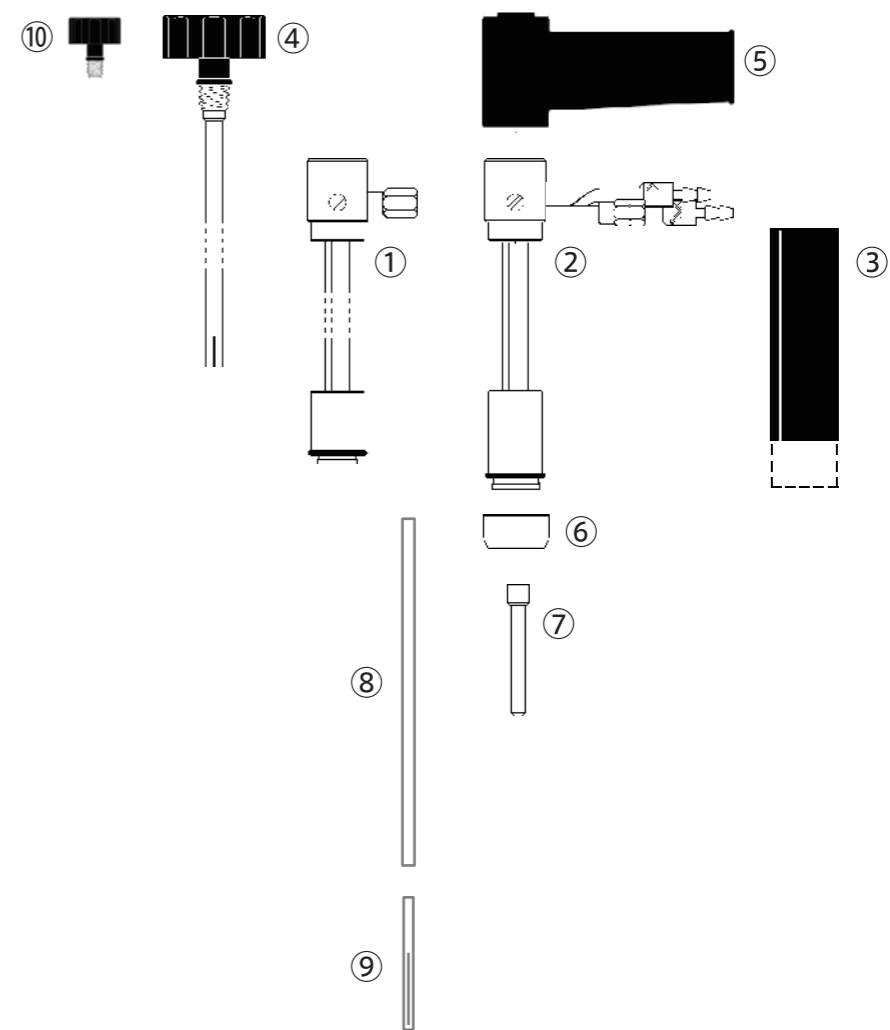



モデル		空 冷		水 冷			
		WT-29	WT-23	WT-27	WT-28	WT-22	WP-22
①空冷トーチボディ	A型	WT-29A	WT-23A	-	-	-	-
	B型	WT-29B	WT-23B	-	-	-	-
②水冷トーチボディ	A型	-	-	WT-27A	WT-28A	WT-22A	WP-22A
	B型	-	-	WT-27B	WT-28B	WT-22B	WP-22B
③バレル	A型	22-1A	22-1A	27-10A	22-1A	22-1A	22-8A
	B型	22-1B	22-1B	27-10B	22-1B	22-1B	22-8B
④シャフトアセンブリー	A型	28-2A	22-2A	27-13A	28-2A	22-2A	-
	B型	28-2B	22-2B	27-13B	28-2B	22-2B	-
⑤ブーツ	-	22-3	22-3	27-12	22-3	22-3	22-9
⑥ガスケット	-	18-CG	598882	-	18-CG	598882	22-10
⑦コレット	-	10N24	13N23	57N49	10N24	13N23	-
⑧リアコレット	A型	-	-	-	-	-	13N2123A
	B型	-	-	-	-	-	13N2123B
⑨フロントコレット	-	-	-	-	-	-	13N23SP
⑩トーチキャップ	-	-	-	-	-	-	22-7

Collet

コレット

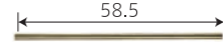
外観(全長mm)	部品番号	サイズ	適用トーチ
	10N22	1.0	WT-17 (FX) WT-26 (FX) WT-26P WT-18 WT-18SP (M) SW-418
	10N23	1.6	
	10N2M	2.0	
	10N24	2.4	
	10N25	3.2	
	54N20	4.0	
	10N23P-4	1.6	
10N24P-4	2.4		
10N25P-4	3.2		
	10N23S	1.6	SW-450
	10N24S	2.4	
	10N25S	3.2	
	54N20S	4.0	
	10N23HD	1.6	WT-9 (FX) WT-9P WT-20 (FX) WT-20P WT-25 WT20H SW-320 WT-22 WT-23 分割型 920
	10N24HD	2.4	
	10N25HD	3.2	
	54N20HD	4.0	
	13N21	1.0	WT-9 (FX) WT-20 (FX) WT-25 WT20H SW-320 WT-22 WT-23 分割型 920
	13N22	1.6	
	13N2M	2.0	
	13N23	2.4	
	13N24	3.2	
	13N22L	1.6	WT-9 (FX) WT-20 (FX) WT-25 WT-20H SW-320
	13N23L	2.4	
	13N24L	3.2	
	53N16	1.0	WT-24 (FX) WT-24W (FX) 分割型 24-70 (T)
	53N14	1.6	
	24C332	2.4	
	53N63	1.0	
	53N64	1.6	WT-24 (FX) WT-24W (FX) 分割型 24-70 (T)
	24GLC332	2.4	
	85Z14	1.6	WP-12
	85Z15	2.4	
	85Z16	3.2	
	85Z17	4.0	
	85Z18	4.8	
	85Z19	6.4	
	57N46	1.6	WT-27
	57N47	2.4	
	57N48	3.2	
	57N49	4.0	
	57N50	4.8	
	57N51	6.4	

外観(全長mm)	部品番号	サイズ	適用トーチ
	13N22SP	1.6	WP-22A WP-22B
	13N2MSP	2.0	
	13N23SP	2.4	
	13N2123A	1.6~2.4	WP-22A
	13N2123B	1.6~2.4	WP-22B
	22N24B	3.2専用	WP-22B
	22N24A		WP-22A
			WP-22A

トーチキャップ









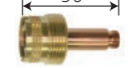

外観(全長mm)	部品番号	適用トーチ
	57Y04	WT-17 WT-17FX WT-26 WT-26FX WT-18 SW-418
	57Y04SP	
	57Y02M	i-HEAD17型 i-HEAD18型 分割型 1726
	57Y02	
	41V33	WT-9 WT-9FX WT-20 WT-20FX WT-20H SW-320
	41V33SP	
	41V35	i-HEAD #9 i-HEAD #20 分割型 9-70
	41V24	
	56Y45	WP-12
	56Y44	

Collet Body

コレットボディ

外観(全長mm)	部品番号	サイズ	適用トーチ
	10N30	1.0	WT-17 (FX) WT-26 (FX) WT-26P WT-18 WT-18SP (M) SW-418 WT-28 WT-29
	10N31	1.6	
	10N2CB	2.0	
	10N32	2.4	
	10N28	3.2	
	406488	4.0	
	13N26	1.0	WT-9 (FX) WT-9P WT-20 (FX) WT-20H WT-20P WT-25 SW-320 WT-22 WP-22 WT-23
	13N27	1.6	
	13N2CB	2.0	
	13N28	2.4	
	13N29	3.2	
	NCB36	~4.8共通	SW-450
	53N18	1.0	WT-24 (FX)
	53N19	1.6	WT-24W (FX)
	24CB332	2.4	分割型 24-70 (T)
	11WP65	共通 (1.6~6.4)	WP-12
	17CB20	共通 (1.6~3.2)	WT-17 (FX) WT-26 (FX) WT-18 SW-418

ガスレンズコレットボディ

外観(全長mm)	部品番号	サイズ	適用トーチ
	45V24	1.0	WT-17 (FX) WT-26 (FX) WT-17 (FX) WT-26 (FX) WT-18 WT-18SP (M) SW-418 WT-28 WT-29
	45V25	1.6	
	45V26	2.4	
	45V27	3.2	
	45V28	4.0	
	45V25S	1.6	WT-17 (FX) WT-26 (FX) WT-18 WT-18SP (M) SW-418 WT-28 WT-29
	45V26S	2.4	
	45V27S	3.2	
	45V28S	4.0	
	4GL332	2.4	
	4GL418	3.2	WTF-17,18 WTB-17,18 WTR-17,18
	45V116	1.6	SW-450
45V64	2.4		
995795	3.2		
45V63	4.0		
	18GL16	1.6	
	18GL32	2.4	
	18GL18	3.2	
	18GL53	4.0	
	18GL36	4.8	SW-450
	45V95	1.6	
	45V96	2.4	
	45V97	3.2	
	45V98	4.0	
	45V99	4.8	SW-450
	45V42	1.0	
	45V43	1.6	WT-24 (FX) WT-24W (FX) WT-9 (FX) WT-9P WT-20 (FX) WT-20H WT-25 SW-320 WT-22 WT-23
	45V44	2.4	
	45V45	3.2	
	45V35SW	1.6	
	45V36SW	2.4	WT-9 (FX) WT-20 (FX) WT-25 WT-20H SW-320 WT-22 WP-22 WT-23
	45V37SW	3.2	
	45V116S	1.6	
	45V64S	2.4	WT-24 (FX) WT-24W (FX) WT-9 (FX) WT-9P WT-20 (FX) WT-20H WT-25 SW-320 WT-22 WT-23
	995795S	3.2	
	11GL16	1.6	WP-12
	11GL32	2.4	
	11GL18	3.2	
	11GL53	4.0	
	11GL36	4.8	WT-27
	49V23	1.6	
	49V24	2.4	
	49V25	3.2	
	49V26	4.0	
	49V27	4.8	
49V28	6.4		

WT-17 18 26 シリーズ

ガスレンズ装着例



大口徑
ガスレンズ装着例



WT-9 20.SW-320 シリーズ

ガスレンズ装着例



大口徑
ガスレンズ装着例



WT-24型シリーズ

ガスレンズ装着例



空冷
3分割
4分割
スタンダード
大電流
水冷
軽量・大電流
ヘッド交換式
スタンダード
パーツ

Tig Nozzles

ノズル

外観(全長mm)	部品番号	No	先端内径	先端外径	適用トーチ
	10N50	4	6.4	11.0	WT17(FX) WT-26(FX) WT-18(SP) SW-418 WTF-17(P) WTF-18(P) WTB-17(P) WTB-18(P) WTR-17 WTR-18 WP-150-1726(P) WP-200-1726(P) WT-150-1718(P) WT-200-1718(P) WT-28 WT-29 EX-300
	10N49	5	7.9	12.5	
	10N48	6	9.6	14.0	
	10N47	7	11.1	15.8	
	10N46	8	12.7	17.0	
	10N45	10	15.8	21.0	
	10N44	12	19.0	23.5	
	10N50L	4L	6.4	11.5	
	10N49L	5L	7.9	13.0	
	10N48L	6L	9.6	14.5	
	10N47L	7L	11.1	16.0	
	10N46L	8L	12.7	17.0	
	54N18	4	6.4	10.5	WT17(FX) WT-26(FX) WT-18(SP) SW-418 SW-450 WTF-17(P) WTF-18(P) WTB-17(P) WTB-18(P) WTR-17 WTR-18 WP-150-1726(P) WP-200-1726(P) WT-150-1718(P) WT-200-1718(P) WT-28 WT-29 EX-300
	54N17	5	7.9	12.0	
	54N16	6	9.6	13.5	
	54N15	7	11.1	15.0	
	54N14	8	12.7	16.5	
	54N14-10	10	15.8	20.0	
	54N14-12	12	19.0	24.5	
	54N18L	4L	6.4	11.0	
	54N17L	5L	7.9	12.5	
	54N16L	6L	9.6	14.0	
	54N15L	7L	11.1	15.5	
	54N14L	8L	12.7	16.5	

外観(全長mm)	部品番号	No	先端内径	先端外径	適用トーチ
	54N17L	5L	7.9	12.0	WT-26(FX) WT-18(SP) SW-418 SW-450 WTF-17(P) WTF-18(P) WTB-17(P) WTB-18(P) WTR-17 WTR-18 WP-150-1726(P) WP-200-1726(P) WT-150-1718(P) WT-200-1718(P) WT-28 WT-29 EX-300
	54N16L	6L	9.6	13.5	
	54N15L	7L	11.1	15.0	
	54N14L	8L	12.7	16.5	
	57N75	6	9.6	14.0	
	57N74	8	12.7	17.0	
	53N88	10	15.8	20.5	WT-26(FX) WT-18(SP) SW-418 WTF-17(P) WTF-18(P) WTB-17(P) WTB-18(P) WTR-17 WTR-18 WP-150-1726(P) WP-200-1726(P) WT-150-1718(P) WT-200-1718(P) WT-28 WT-29 EX-300
	53N87	12	19	24.0	
	53N89I	15	23.8	29.0	
	57N75L	6L	9.6	14.0	WT-20(FX,H) WT-25 SW-320 WTF-9(P) WTF-17(P) WTF-18(P) WTB-17(P) WTB-18(P) WTR-9 WTR-20 WP-150-9(P) WP-200-9(P) WT-150-9(P) WT-200-9(P) WP-22 WT-23
	57N74L	8L	12.7	16.5	
	53N88L	10L	15.8	20.5	
	53N87L	12L	19.0	24.0	WT-26(FX) WT-18(SP) SW-418 WTF-17(P) WTF-18(P) WTB-17(P) WTB-18(P) WTR-17 WTR-18 WP-150-1726(P) WP-200-1726(P) WT-150-1718(P) WT-200-1718(P) WT-28 WT-29 EX-300
	57N75XL	6XL	9.6	14.0	
	57N74XL	8XL	12.7	19.0	
	53N88XL	10XL	15.8	21.0	WT-26(FX) WT-18(SP) SW-418 WTF-17(P) WTF-18(P) WTB-17(P) WTB-18(P) WTR-17 WTR-18 WP-150-9(P) WP-200-9(P) WT-150-9(P) WT-200-9(P) WP-22 WT-23
	53N87XL	12XL	19.0	25.0	

Tig Nozzles

外観(全長mm)	部品番号	No	先端内径	先端外径	適用トーチ
	13N08	4	6.4	10.0	WT-9(FX) WT-20(FX,H) WT-25 SW-320 WTF-9(P) WTF-17(P) WTF-18(P) WTB-9(P) WTF-20(P) WTF-20(P) WTR-9 WTR-20 WP-150-9(P) WP-200-9(P) WT-150-9(P) WT-200-9(P) WP-22 WT-23
	13N09	5	7.9	11.0	
	13N10	6	9.6	14.0	
	13N11	7	11.1	15.0	
	13N12	8	12.7	16.0	
	13N13	10	15.8	20.0	
	796F70	3L	4.6	8.0	
	796F71	4L	6.4	10.0	
	796F72	5L	7.9	11.0	
	796F73	6L	9.6	14.0	
	796F74	3XL	4.6	8.0	
	796F75	4XL	6.4	10.0	
	796F76	5XL	7.9	11.0	
	796F77	6XL	9.6	14.0	
	53N58	4	6.4	10.0	*スタッピース部品の組合せで下記トーチに取付可 P24参照 WT17(FX) WT-26(FX) WT-18(SP) SW-418 WTF-17(P) WTF-18(P) WTB-17(P) WTB-18(P) WTR-17 WTR-18 WP-150-1726(P) WP-200-1726(P) WT-150-1718(P) WT-200-1718(P) WT-28 WT-29
	53N59	5	7.9	12.0	
	53N60	6	9.6	13.5	
	53N61	7	11.1	15.0	
	53N61S	8	12.7	16.5	

外観(全長mm)	部品番号	No	先端内径	先端外径	適用トーチ
	53N59L	5L	7.9	12.0	WT-9(FX) WT-20(FX,H) WT-25 SW-320 WTF-9(P) WTF-17(P) WTF-18(P) WTB-9(P) WTF-20(P) WTF-20(P) WTR-9 WTR-20 WP-150-9(P) WP-200-9(P) WT-150-9(P) WT-200-9(P) WP-22 WT-23 *スタッピース部品の組合せで下記トーチに取付可 P24参照
	53N60L	6L	9.6	14.0	
	53N61L	7L	11.1	15.0	
	54N16SW	6	9.6	13.5	
	54N15SW	7	11.1	15.0	WT17(FX) WT-26(FX) WT-18(SP) SW-418 WTF-17(P) WTF-18(P) WTB-17(P) WTB-18(P) WTR-17 WTR-18 WP-150-1726(P) WP-200-1726(P) WT-150-1718(P) WT-200-1718(P) WT-28 WT-29
	54N14SW	8	12.7	17.0	
	54N12SW	10	15.8	20.0	
	53N24A	4	6.4	9.5	
	53N25A	5	7.9	11.0	WT-24(FX) WT-24(W) WTF-24(W) WP-150-24 WP-200-24 WT-150-24 WT-200-24
	53N27A	6	9.6	12.5	
	53N28	4L	6.4	10.5	
	53N26	6L	9.6	13.5	WP-12
	14N58	5	7.9	12.5	
	14N59	6	9.6	14.5	
	14N60	7	11.1	16.0	
	14N61	8	12.7	17.0	
	14N61-10	10	15.8	21.0	
	14N61-12	12	19.0	25.0	

Tig Special Nozzles

扁平ノズル

適用トーチ: WT-17、26、18シリーズ

SP-20082

適用トーチ: WT-17、26、18シリーズ

SP-20084

適用トーチ: WT-9、20、SW-320シリーズ

SP-20085

適用トーチ: WT-17、26、18シリーズ

SP-20084-100

メタルノズル

WP-12用メタルノズル

	部品番号	No	先端内径	先端外径
	86Z01	6	9.6	14.5
	86Z02	8	12.7	18.0
	86Z03	10	15.8	21.0
	86Z06	12	19.0	26.0

SW-450、WT-27 メタルノズル

	57N78	10	15.8	30.0
	57N77	12	19.0	30.0

スポットノズル



	190-86	23	19
	190-82	13	19
	190-85	13	19
	190-562	15	16
	190-437L	31	11
	190-562L	34	16

Stubby Parts

スタッピー標準部品

スタッピー部品は、ヘッド部を短くするための部品です。
通常ご使用トーチに小型ノズルを取付できます。

①	13N08	#4	6.4
	13N09	#5	7.9
	13N10	#6	9.6
	13N11	#7	11.1
	13N12	#8	12.7
②	13N13	#10	15.8
	796F70	#3L	4.6
	796F71	#4L	6.4
	796F72	#5L	7.9
③	796F73	#6L	9.6
	796F74	#3XL	4.6
	796F75	#4XL	6.4
	796F76	#5XL	7.9
	796F77	#6XL	9.6

スタッピーガスレンズ部品

Quartz Tig Nozzles

Quartz Nozzles クォーツノズル

透明クォーツガラスノズルはWELD TEC, Speedway, i-HEAD トーチでご利用頂けます。

●高耐熱性 ●視界の確保

標準		
13NQ-5 内径 7.9φ 外径 18φ 長さ 25	13NQ-7 内径 11.1φ 外径 18φ 長さ 25	13NQ-9 内径 14.2φ 外径 18φ 長さ 25
ロング		
13NQ-5L 内径 7.9φ 外径 18φ 長さ 45	10NQ-7L 内径 11.1φ 外径 18φ 長さ 45	10NQ-9L 内径 14.2φ 外径 18φ 長さ 45

※±1mm程度の誤差が生じる場合があります。



ガスレンズ仕様

WT-9,20,25シリーズ SW-320				
クォーツノズル 13NQ-5 (#5) 13NQ-7 (#7) 13NQ-9 (#9)	アダプターリング 13NQA	コレットボディ 13N26(1.0) 13N27(1.6) 13N28(2.4) 13N29(3.2)	コレット 13N21(1.0) 13N22(1.6) 13N23(2.4) 13N24(3.2)	
クォーツノズル 13NQ-5L (#5L) 10NQ-7L (#7L) 10NQ-9L (#9L)		ガスレンズ 45V43NQ(1.6) 45V44NQ(2.4) 45V45NQ(3.2)	コレット 13N22(1.6) 13N23(2.4) 13N24(3.2)	
WT-17,18,26シリーズ				
クォーツノズル 10NQ-7L (#7L) 10NQ-9L (#9L)	アダプターリング 10NQA	コレットボディ 10N30(1.0) 10N31(1.6) 10N32(2.4) 10N28(3.2)	コレット 10N22(1.0) 10N23(1.6) 10N24(2.4) 10N25(3.2)	ノズルガスケット 10NQG
クォーツノズル 13NQ-5 (#5) 13NQ-7 (#7) 13NQ-9 (#9)				
クォーツノズル 13NQ-5L (#5L) 10NQ-7L (#7L) 10NQ-9L (#9L)	アダプターリング 13NQA	スタッピーコレットボディ 17CB20	スタッピーコレット 10N23S(1.6) 10N24S(2.4) 10N25S(3.2)	ノズルガスケット 10NQG
WT-24シリーズ				
クォーツノズル 13NQ-5 (#5) 13NQ-7 (#7) 13NQ-9 (#9)				
クォーツノズル 13NQ-5L (#5L) 10NQ-7L (#7L) 10NQ-9L (#9L)	アダプターリング 13NQA	ガスレンズ 45V43NQ(1.6) 45V44NQ(2.4)	コレット 53N64(1.6) 24GLC332(2.4)	ノズルガスケット 53N66

Handles

トーチハンドル

外観	部品番号 名称	適用トーチ
	H-100B 差込式	WT-24 WT-24W WT-20 WT-25 WT-125 WT-60 他
	H-100 差込式	同上 オプション
	H-100R 差込式	WT-17 他
	105Z55R ネジ式	WP-150 他
	H-150 差込式	WT-20H 他
	H-150F 差込式	WTB WTF WTR 他
	H-150F 差込式	SW-320
	53N06R ネジ式	SF-225 他
	H-200 差込式	WT-26P WT-18SP SW-418 SW-450
	H-200R 差込式	WT-26 他
	H-200MB 差込式	WT-18
	10N15R ネジ式	WP-200 他
	85WP13 差込式	WP-12
	18SPB 差込式	WT-18SPM
	TH300 差込式	EX-300
	54N84 ネジ式	HP-26
	53N06 ネジ式	SF-225 他
	105Z55 ネジ式	WP-150 他

ガスケット

外観	部品番号	名称	名称
	18CG (標準)	ガスケット	
	54N01 (標準)	ガスレンズ インシュレーター (ゴム)	WT-17(FX) WT-26(FX) WT-18(SP) SW-418 WTF-17(P) WTF-18(P) WTB-17(P) WTB-18(P) WTR-17 WTR-18 WP-150-1726(P) WP-200-1726(P) WT-150-1718(P) WT-200-1718(P) WT-28 WT-29
	54N01 (オプション)	ガスレンズ インシュレーター (テフロン)	
	54N63	大口径 ガスレンズ インシュレーター	
	18CG20	スタッピー ガスケット	
	53N22 (標準)	ガスケット	WT-24(FX) WT-24W(FX) WTF-24(W) WTB-24(W) WP-150-24 WT-150-24
	53N66	ガスレンズ インシュレーター	
	598882 (標準)	ガスケット	WT-9(FX) WT-20(FX) WT-25 SW-320 WTF-9(P) WTB-9(P) WTF-20(P) WTB-20(P) WTR-9 WTR-20 WP-150-9(P) WT-150-920(P)
	54N63-20	大口径 ガスレンズ インシュレーター	
	598320	ミディアム ガスレンズ ガスケット	
	12GLG	ガスレンズ ガスケット	WP-12
	18NG-GL	ガスレンズ ガスケット	SW-450

空冷
3分割
4分割
スタンダード
大電流
水冷
軽量・大電流
ヘッド交換式
スタンダード
パーツ

Cables

パワーケーブル

適用トーチ	部品番号	長さ(m)	摘要	
WT-24(FX) WT-9(FX) WT-9P WT-17(FX) WT-23 WTF・WTB・WTR空冷 WT-150 WP-150 WT-60	57Y01R	4	ゴム製	
	57Y03R	8		
	57Y03R-10	10		
	57Y03R-15	15		
	57Y03R-20	20		
	スーパーソフト (ビニール)	57Y01HNB	4	フレキシブル ソフト素材
		57Y03HNB	8	
		TEC17-4 赤	4	
		TEC17-8 赤	8	
		TEC17-10 赤	10	
スーパー フレキシブル 耐久性 ソフト素材	TEC17-15 赤	15	スーパー フレキシブル 耐久性 ソフト素材	
	TEC17-20 赤	20		
	57Y01SF	4		
	57Y03SF	8		
	57Y03SF-10	10		
ロッカー用パワーケーブル	57Y14R	4	ゴム製	
	57Y15R	8		
WT-26(FX) WT-26P WT-29 WT-200 WP-200	46V28R	4	ゴム製	
	46V30R	8		
	46V30R-10	10		
	46V30R-15	15		
	46V30R-20	20		
	スーパー フレキシブル 耐久性 ソフト素材	46V28SF	4	スーパー フレキシブル 耐久性 ソフト素材
		46V30SF	8	
		46V30SF-10	10	
		46V30SF-15	15	
		46V30SF-20	20	
WT-24W(FX) WT-20(FX) WT-125 WT-20P WT-25 WT-22 WP-22	45V03	4	ビニール製	
	45V04	8		
WT-20H SW-320 WTF・WTB・WTR水冷	45V03H	4	ポリウレタン製	
	45V04H	8		
	45V03HNB	4		
	45V04HNB	8		
	45V03SC	4		
WT-18(SP) WT-18SPM	45V04SC	8	透明 シリコンゴム	
	40V64R	4	ゴム製	
41V29R	8			
41V29R-10	10			
TEC18-4 赤	4			
TEC18-8 赤	8			
TEC18-10 赤	10	スーパーソフト (ビニール)		

適用トーチ	部品番号	長さ(m)	摘要
SW-418 SW-450	40V64HNB	4	フレキシブル ソフト素材
	41V29HNB	8	
WT-28	40V64H	4	ナイロン製
	41V29H	8	
WP-12 WT-27	40V84R	4	ゴム製
	40V84LR	8	

給水ホース

適用トーチ	部品番号	長さ(m)	摘要
WT-24W(FX) WT-20(FX) WT-20P WT-25 WT-125 WP-22	45V07	4	ポリウレタン製
	45V08	8	
WT-20H SW-320 アイヘッド:WTF・WTB・ WTR水冷	45V07HNB	4	フレキシブル ソフト素材
	45V08HNB	8	
WT-20H SW-320 WT-28 WT-22 WT-18SP(SPM) アイヘッド:WTF・WTB・WTR水冷	40V74	4	ポリウレタン製
	41V32	8	
WT-18 SW-450 SW-418	40V74HNB	4	フレキシブル ソフト素材
	41V32HNB	8	
	41V32HNB-10	10	
WP-12 WT-27	40V83M	4	ポリウレタン製
	40V83LM	8	

ガスホース

適用トーチ	部品番号	長さ(m)	摘要
WT-24W(FX) WT-20(FX) WT-20P WT-25 WT-125 WP-22 MT400	45V09	4	ナイロン製
	45V10	8	
	45V10HNB	8	
WT-20H SW-320 アイヘッド:WTF・WTB・ WTR水冷	45V09HNB	4	フレキシブル ソフト素材
	45V10HNB	8	
WT-28 WT-18SP(SPM) アイヘッド:WTF・WTB・ WTR水冷	40V75	4	ナイロン製
	41V30	8	
WT-18 SW-450 SW-418	40V75HNB	4	フレキシブル ソフト素材
	41V30HNB	8	
	41V30HNB-10	10	
WP-12 WT-27	40V82M	4	ポリウレタン製
	40V82LM	8	
EX300	40V75SF	4	スーパーフレキシブル 耐久性ソフト素材
	41V30SF	8	

スーパーフレキシブル	フレキシブルソフト	ビニール	ゴム
ポリウレタン	スーパーソフト ビニール	ナイロン	透明シリコンゴム

ロッカーパワーケーブル



PROFESSIONAL PIPE WELDING PRODUCTS

Rocker™ **ROCKER TORCHES**

- Eliminates torsional resistance of power cable
- Provides precise control of torch head
- Reduces welder hand stress and fatigue

パイプ円周溶接の際、手首・腕へのストレスを軽減します。



注文型式番号	ケーブルの長さ	セット内容			
		パワーケーブル	コネクター	アダプター	ハンドル
RK-4	4M	57Y14R	RC-917	H-150XR	H-150F
RK-8	8M	57Y15R	RC-917	H-150XR	H-150F

WT-9、17シリーズ



Cable Covers

ケーブルカバー

新製品

牛革タイプ

幅と長さのバリエーションが増えました。



TIG トーチ
牛革ケーブルカバー



エアプラズマトーチ
牛革ケーブルカバー



ソフトレザー
軽量・柔軟
究極のホースカバーです。



黒色
耐熱ナイロン製
軽量・ソフトタッチです。



オレンジ
耐熱ナイロン製
注意を促す鮮やかな色です。



蛍光黄色
耐熱ナイロン製



素材	型式	仕様	幅	長さ
豚革	TCL-3-3.8Z	チャック	75mm	3.8m
	TCL-3-7.8Z	チャック		7.8m
	TCL-3-3.8V	マジックテープ		3.8m
	TCL-3-7.8V	マジックテープ		7.8m
黒ナイロン	TC-4-3.8Z	チャック	100mm	3.8m
	TC-4-7.8Z	チャック		7.8m
	TC-3-3.8Z	チャック		3.8m
	TC-3-7.8Z	チャック		7.8m
	TC-3-3.8V	マジックテープ		3.8m
	TC-3-7.8V	マジックテープ		7.8m
	TC-3-9.8V	マジックテープ		9.8m
	TCO-3-3.8Z	チャック		75mm
TCO-3-7.8Z	チャック	7.8m		
TCO-3-3.8V	マジックテープ	3.8m		
TCO-3-7.8V	マジックテープ	7.8m		
蛍光黄色ナイロン	TCY-3-3.8Z	チャック	75mm	3.8m
	TCY-3-7.8Z	チャック		7.8m
牛革 白	TCLU-3-9.8Z	チャック	100mm	9.8m
	TCLU-3-9.8V	マジックテープ		9.8m
	TCLU-4-3.8V	マジックテープ		3.8m
	TCLU-4-9.8V	マジックテープ		9.8m
	TCLU-4-7.8Z	チャック		7.8m
	TCLU-4-9.8Z	チャック		9.8m

型番本体 TC - 4 - 3.8Z Z=チャック
TC - 3 - 7.8V V=マジックテープ

素材 幅 3=75mm 長さ 4=100mm

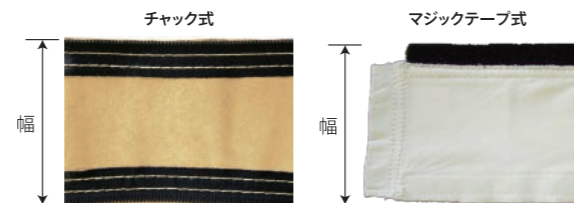

Quick Chucks TM

クイックチャック

Quick Chucks™

トーチキャップ・コレット一体型

とっても簡単に!
ワンプッシュですばやく!

- タングステン電極棒の交換、突き出し調整がワンプッシュで行なえます。
- ほぼ全てのハンドトーチでご使用頂けます。

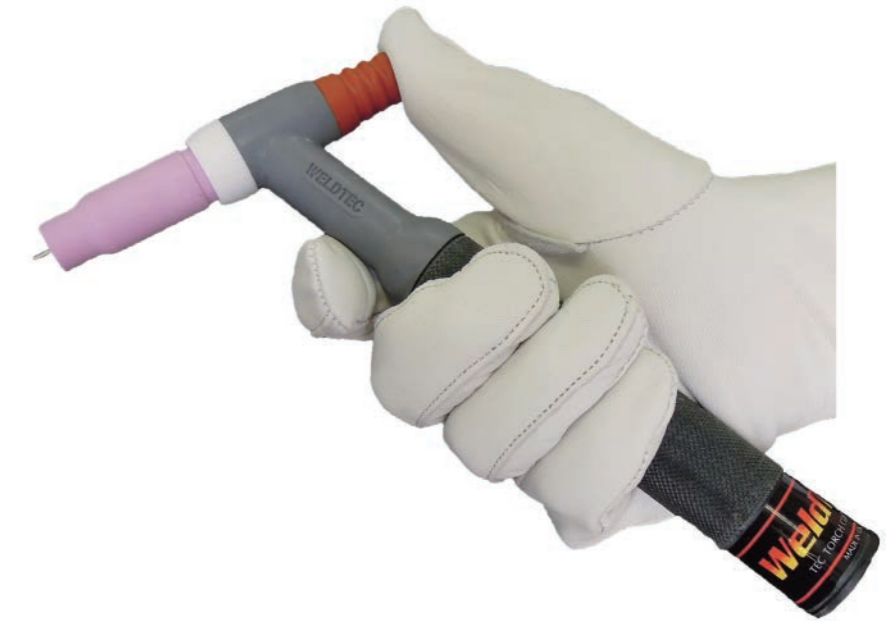

WT-9、20、25

WT-17、18、26



専用チャックボディ
13NQCB

適用ノズル
13Nシリーズ
796Fシリーズ



専用チャックボディ
10NQCB

適用ノズル
10Nシリーズ

適用トーチ	クイックチャック				全長
	チャックボディ 共通	オレンジ(1.6φ)	黒(2.4φ)	グレー(3.2φ)	
9、9F、20、20F、20H、SW-320	13NQCB	13N22QC	13N23QC	13N24QC	53mm
17、17F、18、26、26F、SW-418	10NQCB	10N23QC	10N24QC	10N25QC	87mm

空冷
3分割
4分割
スタンダード
大電流
水冷
軽量・大電流
ヘッド交換式
スタンダード
パーツ

Metal Parts

金具

	電源アダプター ADP-17 空冷 ~150Amp用		空冷延長用具 (150Amp) 717-E ホース口 8φ (標準) 717-E ホース口 6φ (オプション) ※ターミナルは付属していません。
	電源アダプター ADP-26 空冷 200Amp用		空冷延長用具 (200Amp) 726-C ホース口 8φ (標準) 726-C ホース口 6φ (オプション) ※ターミナルは付属していません。
	電源アダプター TJM15106 水冷用		水冷延長用具 718-B ホース口 8φ ※ターミナルは付属していません。
	218-H D社18型トーチボディと TECパワーケーブル接続に必要		空冷延長用具 105Z57 ※11N70,136Z08は別売です。
	217-H WT-24 (空冷) トーチボディ接続用		水冷延長用具 105Z57SS ※53N10,185-02は別売です。
	220-H TEC20型トーチボディと D社パワーケーブル接続に必要		#014 ガスホース用 ホース口 6φ
	218-K TEC18型トーチボディと D社パワーケーブル接続に必要		#011 給水ホース用 ホース口 8φ
	220-K D社20型トーチボディと TECパワーケーブル接続に必要		#913 ガスホース用袋ナット ホース口 6φ (標準) ホース口 8φ (オプション)
#98170 cable joint"/>	#98170 空冷150Amp用 ケーブルジョイント (ラバーブーツ付)		#910 給水ホース用袋ナット ホース口 8φ (標準) ホース口 6φ (オプション)
#98260 cable joint"/>	#98260 空冷200Amp用 ケーブルジョイント (ラバーブーツ付)		#918 排水ホース用袋ナット ホース口 8φ (標準)
99100 cable"/>	99100 引出線 給電用	#016 fitting"/>	#016 給水ホース延長用
99300 cable"/>	99300 引出線 ガス用	#017 fitting"/>	#017 ガスホース延長用
EX1520T cable"/>	EX1520T 引出線 スイッチ用	#018 fitting"/>	#018 水冷パワーケーブル延長用

Fittings

パワーケーブル組込金具

トーチボディ側		サイズ	適用トーチ	サイズ	溶接機側	
部品番号	57Y10				部品番号	57Y10
		3/8-24U		3/8-24U		
部品番号	CN-17-1		WT-9 (FX) WT-17 (FX) WT-23 WT-24 (FX)		部品番号	
2線式金具					136Z08 185-02 53N10	
N-17-1 C-17-1		3/8-24U		9/16-18U (袋ナット) 5/8-18U (オネジ)		
部品番号	45V67 136Z08				部品番号	45V68 48N22
136Z08 45V67		5/8-18U		7/8-14U	45V68 48N22	
部品番号	CN-26-1		WT-26 (FX) WT-29		部品番号	
2線式金具					136Z08 185-02 53N10	
N-26-1 C-26-1		5/8-18U		9/16-18U (袋ナット) 5/8-18U (オネジ)		
部品番号	45V05		WT-20 (FX) WT-22 WT-24W (FX) WT-25		部品番号	45V06 C-7
		1/4-28U		7/8-14U	C7 45V06	
部品番号	45V05H		WT-20H SW-320 i-HEAD水冷		部品番号	45V06H C-7
		1/4-28U		7/8-14U	C7 45V06H	
部品番号	11N37				部品番号	11N38J C-7
		3/8-24U (LH)	WT-18 (SP) WT-18SPM	7/8-14U	C7 11N38J	
部品番号	11N37H				部品番号	11N38HJ C-7
		3/8-24U (LH)	WT-28 SW-418	7/8-14U	C7 11N38HJ	
部品番号	54Y66		WP-12 WT-27		部品番号	45V68J C-7
		7/16-20U		7/8-14U	C7 45V68J	

Extension Cables

空冷延長ケーブル

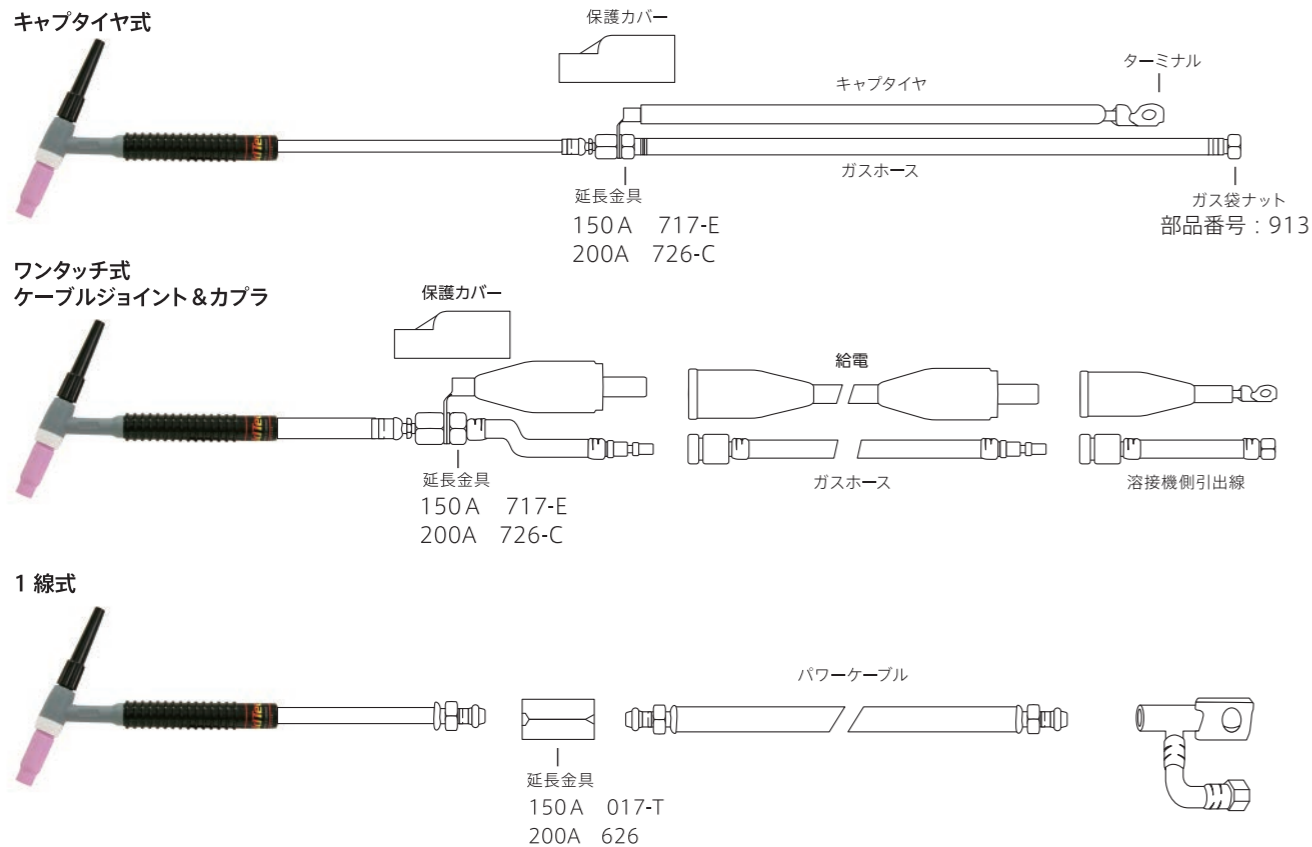

トーチスイッチ延長 メタコン仕様



トーチスイッチ延長 防水プラグ仕様

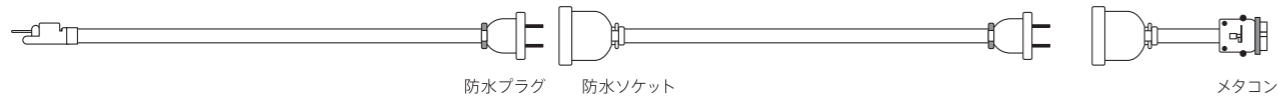

■延長用金具

150AMP用 延長金具 717-E		200AMP用 延長金具 726-C		空冷150Amp パワーケーブル中継金具 017-T
717-E 8φ (標準)	717-E 6φ	726-C 8φ (標準)	726-C 6φ	
ターミナルは付属しておりません。		ターミナルは付属しておりません。		
保護カバー(ラバーブーツ) PCA-2-3 150Amp用		保護カバー(ラバーブーツ) PCA-2-5 200Amp用		空冷200Amp パワーケーブル中継金具 626

水冷延長ケーブル

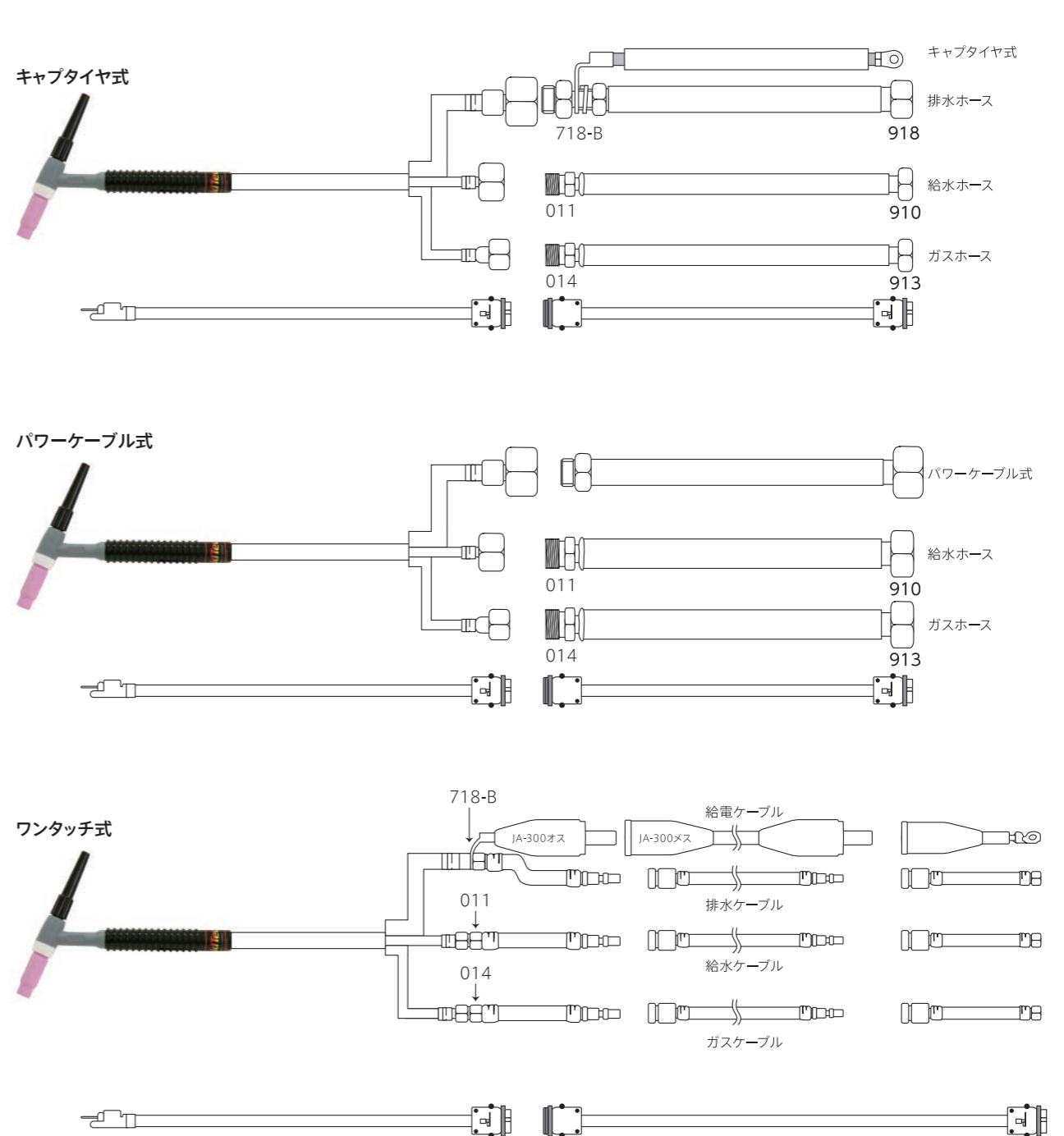

■延長用金具

718-B 8φ 7/8-14 ターミナルは付属しておりません。	保護カバー(ラバーブーツ) PCA-2-7 水冷用
---	--

Torchbodies & Handles · Torch Switches & Metal Contact

トーチボディ&ハンドルバリエーション

<p>HP-17 空冷式 150Amp 樹脂製</p> 	<p>105Z55R</p> 	or	<p>105Z55</p> 
<p>HP-17-90 空冷式 150Amp 樹脂製 90°</p> 	<p>105Z55R</p> 	or	<p>105Z55</p> 
<p>HP-26 空冷式 200Amp 樹脂製</p> 	<p>54N84</p> 		
<p>EX-17 空冷式 150Amp ネジ式ハンドル</p> 	<p>53N06R</p> 	or	<p>53N06</p> 
<p>WT-17V 空冷式 150Amp ガスバルブ型</p> 	<p>H-100R</p> 	or	<p>H-100</p> 
<p>WT-26V 空冷式 200Amp ガスバルブ型</p> 	<p>H-200R</p> 	or	<p>H-200</p> 
<p>HPJ-20 水冷式 200Amp 樹脂製</p> 	<p>53N06R</p> 	or	<p>53N06</p> 

トーチスイッチ・メタコン

<p>レバー式</p> 	<p>レバー式コード30cm付</p> 	<p>押しボタンフラット (SS-1F-28X)</p> 	<p>2Pメタコン(D社・P社兼用)</p> 
<p>押しボタン式 (MT-4)</p> 	<p>押しボタン MT-4 コード30cm付</p> 	<p>押しボタン (SS-1J-28X)</p> 	<p>2P中継メタコン(D社・P社兼用)</p> 